

DAFÜR SIND WIR GEMACHT



TRAXTER



2019 ZUBEHÖR, FAHRERBEKLEIDUNG UND ORIGINALTEILE
AUSFÜHRUNG FÜR EUROPA, DEN NAHEN OSTEN UND AFRIKA

can-am 

CAN-AM ZUBEHÖR: PERFEKTE PASS- GENAUIGKEIT

VERBESSERN UND ERWEITERN SIE IHR OFFROAD- FAHRERLEBNIS – MIT ZUBEHÖR VON CAN-AM FÜR CAN-AM.

Wohin auch immer Ihre Fahrt Sie führt und was auch immer Sie zu erledigen haben, Can-Am Offroad-Zubehör kann Ihnen helfen, dorthin zu gelangen und Ihre Arbeit zu erledigen – schneller und effizienter. Qualitativ hochwertiges, innovatives Zubehör, das richtig funktioniert, richtig passt und sich richtig anfühlt, weil es von Can-Am für Can-Am entwickelt oder zugelassen wurde.

QUALITÄT AN ERSTER STELLE.

Der Grund für das beste Offroad-Zubehör sind Sie. Hochleistungstechnik und hart erkämpfte Erkenntnisse sind die Triebfeder für alles, was wir tun – von unseren Fahrzeugen bis hin zu dem Öl, mit dem sie betrieben werden.

ROBUSTE ZUVERLÄSSIGKEIT.

Warum gewähren wir für Can-Am Originalzubehör zwei Jahre Garantie? Weil wir dies tun können. Installieren Sie es selbst oder lassen Sie es bei einem Vertragshändler installieren und werten Sie Ihr Geländefahrzeug sofort auf, ohne sich Sorgen machen zu müssen.

STIL & VISION.

Unsere Designer arbeiten sowohl an den Fahrzeugen als auch am Zubehör, was bedeutet, dass unser Zubehörsortiment perfekt funktioniert und ebenso großartig aussieht, wie die Can-Am Fahrzeuge, für die es entwickelt wurde.

BESCHRÄNKTE GARANTIE VON BRP[®] FÜR NEUTEILE, ZUBEHÖRARTIKEL UND FAHRERBEKLEIDUNG.

BESCHRÄNKTE 2-JAHRES-GARANTIE**

- CAN-AM ORIGINALTEILE UND ZUBEHÖRARTIKEL, INSTALLIERT VON IHNEN ODER IHREM VERTRAGSHÄNDLER
- UNTER ZWEI MARKENNAMEN ANGEBOtene PRODUKTE, VERKAUFT ÜBER BRP¹
- FAHRERBEKLEIDUNG

BESCHRÄNKTE 4-JAHRES-GARANTIE**

- HELME

¹Andere als die bestimmungsgemäße Verwendung des Produkts führt zum Erlöschen der lebenslangen Garantie für das Produkt. ^{**}Gilt nur für von BRP hergestellte Produkte oder unter zwei Markennamen verkaufte Produkte, die von akkreditierten BRP Partnern hergestellt wurden (Lonestar Racing für Can-Am, DragonFire für Can-Am, S3 für Can-Am, Beard Seats für Can-Am, Baja Designs für Can-Am etc.). Gekauft bei einem BRP Vertragshändler oder einem von BRP autorisierten Onlineshop. Es können weitere Ausschlüsse gelten; sehen Sie in den vollständigen Bedingungen für die beschränkte Garantie nach oder wenden Sie sich an Ihren Can-Am Offroad Vertragshändler. ¹Umfasst nur von BRP genehmigte Produkte des Zubehörmarkts und von derzeit akkreditierten BRP Partnern hergestellte Produkte. ^{**}Sofern nicht anders vereinbart oder gesetzlich vorgeschrieben. Diese Garantie gilt nicht für werkseitig installiertes Zubehör. Diese Garantie gilt nicht für Evinrude Teile und Zubehör. Diese beschränkte Garantie gilt ab dem 1. März 2016.

© 2018 Bombardier Recreational Products Inc. (BRP). Alle Rechte vorbehalten. ®, ™ und das BRP-Logo sind Marken von BRP oder seinen angeschlossenen Unternehmen. CARLISLE ist eine Marke von Carlisle Companies, CHAMUDE und HIPORA sind eingetragene Marken der Kolon Industries, Inc. CLARINO ist eine Marke der Kuraray Co. Ltd. COOLMAX und THERMOLITE sind eingetragene Marken von INVISTA für beständige Textilwaren, DRIRELEASE ist eine eingetragene Marke der Optimer Inc. FOX ist eine eingetragene Marke von Fox Racing Canada. GARMIN und MONTANA sind eingetragene Marken der Garmin Ltd. iPod ist eine eingetragene Marke der Apple Inc. KOLPIN, GUN BOOT und IMPACT sind eingetragene Marken der Kolpin Powersports Inc. KYB ist eine eingetragene Marke von Kayaba. MicroSD ist eine eingetragene Marke von SD Card Association. Mud Lite XTR und SS312 sind Marken von ITP Tires. NEXT G-1 VISTA ist eine Marke der Next Camo, LLC. NGK ist eine eingetragene Marke der NGK Spark Plugs, Ltd. PRIMALOFT GOLD und PRIMALOFT BLACK sind eingetragene Marken der Albany International Corp. SUPERWINCH und S SUPERWINCH (Design) sind eingetragene Marken der Superwinch LLC. TEFLON, TEFLON HT und KEVLAR sind Marken von E.I. DuPont de Nemours & Co. TWINAIR ist eine Marke von Twin Air USA. UNI ist eine Marke der UNIFILTER Inc. VELCRO ist eine eingetragene Marke von Velcro Industries. WARN ist eine Marke der Warn Industries Inc. YUASA ist eine eingetragene Marke der YUASA Batteries Inc. ZILLA und BIGHORN 2.0 sind Marken von Maxxis. SCOTT ist eine Marke der Scott Sports SA. Die folgenden Marken sind Eigentum ihrer jeweiligen Inhaber: BLUETOOTH, CREE, DURO, DWT, HELLA, ITP, KENDA, MOSSY OAK, RAM, SUR LAST, VISION, XPS und YOSHIMURA. DRAGONFIRE ist eine Marke von KRANSCO. Baja Designs ist eine eingetragene Marke von Baja Designs Inc. S3 POWERSPORTS ist eine Marke von S3 Power Sports LLC. Einige der nachstehend abgebildeten Modelle sind mit optionaler Ausrüstung ausgestattet. Die Grundlage eventuell angegebener Preise bilden die unverbindlichen Preisempfehlungen des Herstellers. Die jeweiligen Händler dürfen andere Preise anbieten. Für Kanada und die USA sind die Steuern nicht enthalten. Je nach Standort werden die Produkte von der BRP US Inc., der Bombardier Recreational Products Inc., der BRP European Distribution SA, der BRP Finland Oy, der BRP Australia Pty Ltd. oder der BRP Brasil Motorsports LTDA. vertrieben. BRP behält sich das Recht vor, jederzeit ein Produkt einzustellen oder Spezifikationen, Preise, Aussehen, Ausstattungsmerkmale oder Ausrüstung abzuändern, ohne dass hieraus Ansprüche abgeleitet werden können.

¹ Der Garantiezeitraum kann in Abhängigkeit von der jeweiligen Region unterschiedlich lang sein.



2019

TRAXTER

ZUBEHÖR

7	DÄCHER	41	LEUCHTEN
9	STARRE KABINEN	44	AUDIO- UND KOMMUNIKATIONSSYSTEME
10	WEICHE KABINEN	45	ELEKTRISCHES UND ELEKTRONISCHES ZUBEHÖR
11	WINDABWEISER UND SPIEGEL	49	SEILWINDEN UND ANHÄNGEVORRICHTUNGEN
14	TÜREN	52	SITZE
16	WINDSCHUTZ HINTEN	53	LEISTUNG
18	UNTERBODENSCHUTZ	56	RAUPENSYSTEM
19	RAMMSCHUTZ UND KAROSSERIESCHUTZ	57	RÄUMSCHILDE
29	GEPÄCK UND AUFBEWAHRUNG	59	ABDECKUNGEN UND EXTRAS
38	GEPÄCKTRÄGER UND HALTERUNGEN		

REIFEN UND FELGEN

59	REIFEN	61	FELGEN
----	--------	----	--------

SPORTBEKLEIDUNG UND FAHRERBEKLEIDUNG

62	CAN-AM SPORTBEKLEIDUNG	71	STAUBMASKEN
65	TRIKOTS	71	KOMMUNIKATIONSSYSTEM
66	SCHLAMMSCHUTZBEKLEIDUNG	72	MOTOCROSS-BRILLEN
66	JACKEN UND HOSEN	73	HANDSCHUHE
69	STIEFEL	74	JUNIOR
69	BALAKLAVAS/STURMHAUBEN	74	TASCHEN
69	SCHUTZ FÜR HALS UND RUMPF	75	GRÖSSENTABELLE
70	HELME		

TEILE UND WARTUNG

76	CAN-AM ORIGINALTEILE
82	ÖLE UND WARTUNG



GOING GLOBAL

Dieser für den Weltmarkt bestimmte Katalog beinhaltet das gesamte Produktangebot von BRP in den Bereichen Teile, Zubehör und Bekleidung. Manche Produkte werden möglicherweise in Ihrem Land aufgrund klimatischer Unterschiede, regionaler Zertifizierungen und/oder gesetzlicher Anforderungen nicht erhältlich sein. Näheres zur Situation in Ihrer Region erfahren Sie bei Ihrem BRP Händler.

CAN-AMOFFROAD.COM



Entdecken Sie unseren interaktiven Online-Katalog. Finden Sie blitzschnell Produkte, Videos, großformatige Bilder – und teilen Sie sie mit Ihren Freunden!



Schauen Sie sich unsere Videos an, um mehr über unsere neue und innovative Fahrerbekleidung und unser Zubehör zu erfahren.



Informieren Sie sich über und erwerben Sie hier XPS Öle und Schmiermittel.

Arbeitsanleitungen zu BRP Zubehör finden Sie auf instructions.brp.com.

Dort finden Sie vollständige Installationsanweisungen, Listen mit Teilenummern und Service-Kits für Reparatur und Wartung.



WIR SIND GEMACHT FÜR HARTE ARBEIT

ARBEITEN UND REISEN SIND EINFACHER, WENN IHNEN JEMAND DEN RÜCKEN FREI HÄLT: WIR ENTWICKELN UPGRADES FÜR DEN NUTZFAHRZEUGEINSATZ, DIE NAHTLOS UND UNERMÜDLICH MIT IHREM TRAXTER ZUSAMMENARBEITEN.



TRAXTER

- 11 SCHWENKBARER GLAS-WINDABWEISER
- 14 HALBTÜREN
- 16 GLAS-HECKFENSTER MIT SCHIEBEELEMENT
- 19 ECKENSCHUTZ VORNE
- 19 RAMMSCHUTZ VORNE
- 20 VORDERER SEITLICHER RANCHER-KAROSSERIESCHUTZ
- 22 RAMMSCHUTZ HINTEN
- 22 HINTERER SEITLICHER RANCHER-KAROSSERIESCHUTZ
- 23 SCHMUTZFÄNGER
- 23 SCHWELLERSCHUTZ
- 29 KOPFSCHUTZTRÄGER
- 33 LinQ GEPÄCKABLAGE
- 41 RUNDE 10 CM-LED-LEUCHTEN (2 X 25 WATT)

WIR SIND GEMACHT FÜR DEN SCHLAMM

VOR IHNEN DER NERVENKITZEL VON TIEFEM SCHLAMM: AUCH WENN SIE MITTENDRIN SIND, KÖNNEN SIE DANK DEM S3 SORTIMENT AN BEWÄHRTEN UPGRADES NOCH EIN LÄCHELN IM GESICHT HABEN – DENN SIE GEBEN IHNEN DAS VERTRAUEN UND DIE KONTROLLE, DIE SIE BENÖTIGEN, UM DEN SCHLAMM ZU DURCHPFLÜGEN.



S3
FOR *can-am*

- 7 SPORTDACH
- 13 HALBER WINDABWEISER
- 18 ALUMINIUM-
UNTERBODENSCHUTZPAKET
- 22 KOTFLÜGELVERBREITERUNGEN
- 24 S3 RAMMSCHUTZ VORN FÜR
SEILWINDE
- 25 S3 RAMMSCHUTZ HINTEN FÜR
SEILWINDE
- 25 S3 TRITTBÜGEL (NERF BARS)
- 34 LADEFLÄCHENSCHIENEN
- 41 DOPPELTE 38 CM-LED-
LEUCHTENLEISTE (90 WATT)
- 43 LEUCHTENTRÄGER
- 53 S3 DREIECKSLENKER MIT HOHER
BODENFREIHEIT VORNE UND HINTEN
- 54 SCHNORCHELKIT
- 54 SCHNORCHELVERLÄNGERUNGEN

TRAXTER



WIR SIND GEMACHT FÜR DIE FREIZEIT

AUFZUFALLEN UND DAS MEISTE AUS DEM TRAXTER HERAUSZUHOLEN – DEM KOMMEN SIE MIT DEM DRAGONFIRE SORTIMENT AN SCHUTZBÜGELN, DIE FÜR DAS FREIZEITVERGNÜGEN ENTWICKELT WURDEN UND IN SACHEN LEISTUNG, PASSGENAUIGKEIT UND AUSSEHEN UNVERGLEICHLICH SIND, EINEN ENTSCHIEDENDEN SCHRITT NÄHER.

 **Dragonfire**
FOR *can-am*



- 13 HALBER WINDABWEISER
- 13 SEITENSPIEGEL
- 14 HALBTÜREN
- 26 DRAGONFIRE RAMMSCHUTZ VORNE
- 26 DRAGONFIRE EXO-RAHMEN VORNE
- 27 DRAGONFIRE ERSATZREIFENHALTERUNG
- 27 DRAGONFIRE TRITTBRETTER
- 27 DRAGONFIRE RAMMSCHUTZ HINTEN
- 27 DRAGONFIRE EXO-RAHMEN HINTEN
- 28 DRAGONFIRE LADEFLÄCHEN-ÜBERROLLBÜGEL
- 29 ADVENTURE DACHGEPÄCKTRÄGER
- 41 RUNDE 10 CM-LED-LEUCHTEN (2 X 25 WATT)

WIR SIND GEMACHT FÜR DIE JAGD

IHRE ULTIMATIVE JAGDAUSRÜSTUNG IN UNMITTELBARER REICHWEITE – SIE BRAUCHEN SIE NUR NACH IHREM BEDARF ZUSAMMENZUSTELLEN. DER TRAXTER LÄSST SICH SCHNELL ZWISCHEN DEM EINSATZ FÜR DIE ARBEIT UND DAS WOCHENENDE UMRÜSTEN UND BRINGT IHRE JAGDBEUTE MÜHELOS NACH HAUSE.



- 7 SPORTDACH
- 11 SCHWENKBARER GLAS-WINDABWEISER MIT SCHEIBENWISCHER- UND -WASCHANLAGENPAKET
- 16 HECKFENSTER AUS GLAS
- 34 LADEFLÄCHENSCHIENEN
- 38 STRONGHOLD GEWEHRKOFFER IMPACT VON KOLPIN
- 38 WERKZEUG-BEFESTIGUNGSSCHIENE FÜR STRONGHOLD
- 38 SELBSTVERRIEGELNDE STRONGHOLD HALTERUNG VON KOLPIN
- 39 ADAPTER FÜR WERKZEUG-BEFESTIGUNGSSCHIENE
- 43 RAM-LED-STRAHLER

TRAXTER

DAS BESTE VON UNSEREN PARTNERN



S3
FOR *can-am*

S3 HAT IN SACHEN ZUBEHÖR FÜR DIE **SCHLAMMBEWÄLTIGUNG** DIE NASE VORN – RAMMSCHUTZ MIT PERFEKTER PASSGNAUIGKEIT FÜR DEN TRAXTER UND EINE INTEGRIERTE SEILWINDENHALTERUNG – FÜR DEN FALL, DASS DIE WELT EINMAL ZURÜCKBEISST.

 **DragonFire**
FOR *can-am*

TRAIL-TAUGLICHKEIT ERFORDERT KEINEN VERZICHT AUF KLARE LINIENFÜHRUNG. ZUBEHÖR VON DRAGONFIRE IST PERFEKT AUF DIE KAROSSERIE DES FAHRZEUGS ABGESTIMMT UND WERTET SEINE ALLGEMEINE OPTIK ENORM AUF.

 **SCS**
UNLIMITED

SCS VOLLVERKLEBUNGSFOLIEN – PERFEKT PASSENDE UND **EXKLUSIVE FOLIENDESIGNS** WERTEN IHREN TRAXTER AUF UND SORGEN FÜR EINE FRISCHE OPTIK. SIE SIND EINZIGARTIG. IHRE FAHRT SOLLTE ES EBENFALLS SEIN.

Erhältlich bei teilnehmenden
Can-Am Händlern und unter
scscanamgraphics.com

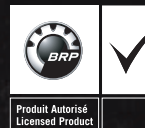

UNSER DELUXE-SPORTDACH BIETET AUSGEZEICHNETEN SCHUTZ MIT PERFEKTER PASSGENAUIGKEIT UND FERTIGUNGSQUALITÄT



SPORTDACH

- Robuste Konstruktion aus spritzgegossenem Polypropylen.
- Bietet zusätzlichen Schutz vor den Elementen für Fahrer und Beifahrer.

Traxter
715002430

Traxter MAX
715003038



DELUXE-SPORTDACH

- Das Dach-Komplettsset sorgt für zusätzlichen Schutz für Fahrer und Beifahrer sowie für weniger Lärm im Inneren der Kabine.
- Perfekte Passgenauigkeit und Fertigungsqualität durch den zum Lieferumfang gehörenden Dichtungssatz und Dachhimmel.

Traxter

Das Set enthält:

- Sportdach (715002430)
 - Dichtungssatz für Sportdach (715003126)
 - Vorderer Dachhimmel (715003098)
 - Hinterer Dachhimmel (715003099)
- 715002511

Traxter MAX

Das Set enthält:

- Sportdach (715003038)
 - Dichtungssatz für Sportdach (715003583)
 - Vorderer Dachhimmel (715003098)
 - Hinterer Dachhimmel (715003582)
- 715003039

DICHTUNGSSATZ FÜR SPORTDACH

(Nicht abgebildet)

- Erforderlich, wenn mit dem Sportdach einzelne Kabinenkomponenten installiert werden oder wenn der vordere und hintere Dachhimmel angebracht wird.

Traxter
715003126

Traxter MAX
715003583



BIMINI-DACH MIT SONNENBLENDE

- Hochbelastbares Segeltuch aus UV-beständigem, düsengefärbtem Polyester.
- Das innovative Verdeck verfügt über eine starre Sonnenblende, an der sich das aufgerollte Verdeck verstauen lässt und der Leuchenträger montiert werden kann.
- Schnelle und einfache Anbringung.
- Nicht kombinierbar mit weichen und starren Türen.

Traxter MAX

■ 715003030 • Schwarz

■ 715003469 • Mossy Oak Break-Up Country Camo

BIMINI-DACH MIT SONNENBLENDE

- Hochbelastbares Segeltuch aus UV-beständigem, düsengefärbtem Polyester.
- Das innovative Verdeck verfügt über eine starre Sonnenblende, an der sich das aufgerollte Verdeck verstauen lässt und der Leuchenträger montiert werden kann.
- Schnelle und einfache Anbringung.

Traxter

• Nicht kombinierbar mit weichen und starren Volltüren.

■ 715003418 • Schwarz

■ 715002849 • Mossy Oak Break-Up Country Camo



DACHHIMMEL VORNE

- Aufwertung Ihres Fahrzeugs.
- Nahtlose Integration mit dachmontiertem Lichtschalter.
- Muss bei der Montage von Beleuchtung auf dem Dach verwendet werden.
- Muss für das Radio verwendet werden und ermöglicht eine bessere Integration des Scheibenwischer- und -waschanlagenpakets (715001638).
- Bei Installation mit dem Sportdach ist der Dichtungssatz (715003038 oder 715002430) erforderlich.

Traxter, Traxter MAX

715003098

DACHHIMMEL HINTEN

- Schnelle und einfache Aufwertung Ihres Fahrzeugs.
- Ermöglicht eine bessere Integration von anderem, auf dem Dach installiertem Zubehör.

Traxter

Muss mit dem Sportdach (715002430) installiert werden. Bei Installation mit dem Sportdach ist der Dichtungssatz (715003126) erforderlich.

715003099

Traxter MAX

(Nicht abgebildet) Muss mit dem Sportdach (715003038) installiert werden. Bei Installation mit dem Sportdach ist der Dichtungssatz (715003583) erforderlich.

715003582



Manche der abgebildeten Produkte sind in Ihrem Land möglicherweise nicht erhältlich oder zugelassen. Näheres zur Situation in Ihrer Region erfahren Sie bei Ihrem BRP Händler.



FÜR JEDES WETTER,
JEDERZEIT: ROBUSTE
CAN-AM
KOMPLETTKABINEN
GEWÄHREN
UNVERGLEICHLICHEN
SCHUTZ

STARRE, GESCHLOSSENE DELUXE-KABINE FÜR XT

- Starre, geschlossene Kabine, die ideal für Traxter XT Modelle geeignet ist, die serienmäßig über ein Dach verfügen, die sich aber auch für das Basismodell und das DPS-Modell eignet, wenn zusätzlich ein Dach erworben wird.
- Guter Schutz vor den Elementen für Fahrer und Beifahrer.
- Nicht EG-konform.

Beinhaltet:

- Schwenkbarer Glas-Windabweiser (715002942)
- Polycarbonat-Heckfenster (715002922)
- Volltüren mit elektrischen Fensterhebern (715001968)
- Kabel für Scheibenwischer und elektrische Fensterheber (710004462)
- Stromkabel (715003094)
- Dichtungssatz für Sportdach (715003126)

Traxter

715003482

NEU STARRE, GESCHLOSSENE PREMIUM-KABINE

- Bietet für Fahrer und Beifahrer den bestmöglichen Schutz vor Kälte und den Elementen und lässt sich mit dem umfangreichsten Angebot an Premiumzubehör ergänzen, das unser Produktsortiment zu bieten hat.
- Nicht EG-konform.

Beinhaltet:

- Sportdach (715003038)
- Dichtungssatz für Sportdach (715003583)
- Vorderer Dachhimmel (715003098)
- Hinterer Dachhimmel (715003582)
- Schwenkbarer Glas-Windabweiser mit Scheibenwischer- und -waschanlagenpaket (715002441)
- Volltüren mit elektrischen Fensterhebern (715001968)
- Volltüren hinten (715003036)
- Glas-Heckfenster mit Schiebeelement (715002440)
- Kabel für Scheibenwischer und elektrische Fensterheber (710004462)
- Stromkabel (715003094)

Traxter MAX

715003037

Beinhaltet:

- Deluxe-Sportdach (715002511)
- Schwenkbarer Glas-Windabweiser mit Scheibenwischer- und -waschanlagenpaket (715002441)
- Volltüren mit elektrischen Fensterhebern (715001968)
- Glas-Heckfenster mit Schiebeelement (715002440)
- Kabel für Scheibenwischer und elektrische Fensterheber (710004462)
- Stromkabel (715003094)

Traxter

715001966



GESTALTEN SIE IHRE EIGENE KABINE. Suchen Sie einfach das Zubehör Ihrer Wahl aus und **bauen oder vervollständigen** Sie Ihre eigene Kabine

ZU 100 % MODULARE KOMponenten, FÜR DIE KOMBINATION KONZIPIERT:
DÄCHER S. 7 WINDABWEISER S. 11 TÜREN S. 14 HECKFENSTER S. 16

HOLEN SIE MIT EINER WEICHEN, GESCHLOSSENEN KOMPLETTKABINE NOCH MEHR AUS IHREM TRAXTER HERAUS ODER SUCHEN SIE SICH DAS ZUBEHÖR IHRER WAHL AUS

WEICHE GESCHLOSSENE KABINE

• Schutz vor den Elementen für Fahrer und Beifahrer.

Beinhaltet:

- Bimini-Dach mit Sonnenblende (715002918 – nicht separat erhältlich) / 715003030)
- Ganzer Windabweiser – mit gehärteter Beschichtung (715002432)
- Weiche Türen (715002919 / 715003033)
- Weiche Rückwand (715002920)

Traxter

■ 715002917 • Schwarz

Traxter MAX

■ 715003032 • Schwarz

Beinhaltet:

- Bimini-Dach mit Sonnenblende (715002849 / 715003469)
- Ganzer Windabweiser – mit gehärteter Beschichtung (715002432)
- Weiche Türen (715003402 / 715003470)
- Weiche Rückwand (715003403)

Traxter

■ 715003401 • Mossy Oak Break-Up Country Camo

Traxter MAX

■ 715003468 • Mossy Oak Break-Up Country Camo

NEU! KABINEN-ISOLIERKIT

(Nicht abgebildet)

- Neopren-Isolierkit: ein Muss für das Fahren bei Kälte.
- Hält die Kälte außerhalb und die Wärme innerhalb der Kabine, wenn das Fahrzeug mit einer vollständig geschlossenen Kabine (weich oder starr) ausgestattet ist.
- Serienmäßig bei XT Cab-Modellen ab 2018.

Traxter

715004911



GESTALTEN SIE IHRE EIGENE KABINE. Suchen Sie einfach das Zubehör Ihrer Wahl aus und **bauen** oder **vervollständigen** Sie Ihre eigene Kabine

ZU 100 % MODULARE KOMponenten, FÜR DIE KOMBINATION KONZIPIERT:
DÄCHER S. 7 WINDABWEISER S. 11 TÜREN S. 14 HECKFENSTER S. 16

Manche der abgebildeten Produkte sind in Ihrem Land möglicherweise nicht erhältlich oder zugelassen. Näheres zur Situation in Ihrer Region erfahren Sie bei Ihrem BRP Händler.



**OPTIMALER DURCHBLICK UND
DREIFACHE VERSTELLBARKEIT –
DER UNTERSCHIED IST KLAR**

SCHWENKBARER GLAS-WINDABWEISER

- Ganzer, gebogener Verbundglas-Windabweiser in Metallrahmen.
- Sorgt für optimalen Durchblick.
- Feste Abdichtung am Überrollkäfig. Schützt Fahrer und Beifahrer vor den Elementen und ermöglicht zugleich einen kontrollierten Luftstrom.
- Kann in 3 Positionen auf ganz geschlossen, ¼ offen oder ganz offen eingestellt werden.
- Gasfederunterstützte Betätigung und Schwenkbewegung um 2 Scharniere an der Oberseite des Windabweisers.
- Ideal für den Einsatz im Schlamm.
- Kann mit Scheibenwischer- und -waschanlagenpaket (715001638) verwendet werden.
- Nicht EG-konform.

Traxter, Traxter MAX
715002942



SCHWENKBARER GLAS-WINDABWEISER MIT SCHEIBENWISCHER- UND -WASCHANLAGENPAKET

- Ganzer, gebogener Verbundglas-Windabweiser in Metallrahmen.
- Sorgt für optimalen Durchblick.
- Feste Abdichtung am Überrollkäfig. Schützt Fahrer und Beifahrer vor den Elementen und ermöglicht zugleich einen kontrollierten Luftstrom.
- Der schwenkbare Windabweiser kann entsprechend Ihrer Präferenzen auf ganz geschlossen oder ganz offen eingestellt werden.
- Ideal für den Einsatz im Schlamm.

Traxter, Traxter MAX
715002441



- Gasfederunterstützte Betätigung und Schwenkbewegung um 2 Scharniere an der Oberseite des Windabweisers.
- Wischer mit einer Geschwindigkeitsstufe und Waschflüssigkeitsspender.
- Erfordert Kabel für Scheibenwischer und elektrische Fensterheber (710004462) sowie Stromkabel (715003094).
- Nicht EG-konform.

**VERFÜGT ÜBER SÄMTLICHE VORTEILE UNSERES
SCHWENKBAREN GLAS-WINDABWEISERS UND EINE
ZUSÄTZLICHE SCHEIBENWISCH- UND -WASCHFUNKTION.**

SCHEIBENWISCHER- UND -WASCHANLAGENPAKET

- Die ideale Möglichkeit, um Ihren Windabweiser bei Regen oder beim Fahren durch Schlamm und Wasser sauber zu halten.
- Beinhaltet Wischer mit einer Geschwindigkeitsstufe, Waschflüssigkeitsspender und Halterung für den Windabweiserrahmen.
- Muss mit dem Glas-Windabweiser (715001303) oder dem schwenkbaren Glas-Windabweiser (715002942) verwendet werden.
- Erfordert Kabel für Scheibenwischer und elektrische Fensterheber (710004462) sowie Stromkabel (715003094).
- Nicht EG-konform.

Traxter, Traxter MAX
715001638



KABEL FÜR SCHEIBENWISCHER UND ELEKTRISCHE FENSTERHEBER

- (Nicht abgebildet)
- Erforderlich für die Installation der Volltüren mit elektrischen Fensterhebern (715001968) und/oder des Scheibenwischer- und -waschanlagenpakets (715001638).
 - Wird benötigt, wenn Sie aus modularen Komponenten Ihre eigene geschlossene Kabine bauen wollen.

Traxter, Traxter MAX
710004462



SCHWENKBARER WINDABWEISER MIT GEHÄRTETER BESCHICHTUNG

- Extrem schlagfester, ganzer Polycarbonat-Windabweiser mit gehärteter Makrolon¹-Beschichtung in Metallrahmen.
- Sorgt für optimalen Durchblick und erhöhte Verschleißbeständigkeit.
- Feste Abdichtung am Überrollkäfig. Schützt Fahrer und Beifahrer vor den Elementen und ermöglicht zugleich einen kontrollierten Luftstrom.
- Kann in 3 Positionen auf ganz geschlossen, ¼ offen oder ganz offen eingestellt werden.
- Gasfederunterstützte Betätigung.
- Ideal für den Einsatz im Schlamm.

Traxter, Traxter MAX
715002442



GLAS-WINDABWEISER

- Ganzer, gebogener Verbundglas-Windabweiser in Metallrahmen.
- Feste Abdichtung am Überrollkäfig. Schützt Fahrer und Beifahrer vor den Elementen und sorgt für optimalen Durchblick.
- Muss zusammen mit dem Scheibenwischer- und -waschanlagenpaket (715001638) verwendet werden, damit bei rauen Fahrbedingungen die gute Sicht erhalten bleibt.
- Nicht EG-konform.

Traxter, Traxter MAX
715001303



GANZER WINDABWEISER – MIT GEHÄRTETER BESCHICHTUNG

- Äußerst stoßfester, ganzer Polycarbonat-Windabweiser mit extrem schlagfester Makrolon¹-Beschichtung.
- Sorgt für optimalen Durchblick und erhöhte Verschleißbeständigkeit.
- Schützt Fahrer und Beifahrer vor den Elementen.
- Schnelles und einfaches Anbringen und Abnehmen ohne Werkzeug.

Traxter, Traxter MAX
715002432



GANZER WINDABWEISER

- Extrem robuster und schlagfester, ganzer Polycarbonat-Windabweiser.
- Werkstoffauswahl verhindert Vergilben und Rissbildung und sorgt für ausgezeichnete UV-Beständigkeit und optimalen Durchblick.
- Schützt Fahrer und Beifahrer vor den Elementen.
- Schnelles und einfaches Anbringen und Abnehmen ohne Werkzeug.

Traxter, Traxter MAX
715002431





HALBER WINDABWEISER

- Extrem robuster und schlagfester, halber Polycarbonat-Windabweiser.
- Werkstoffauswahl verhindert Vergilben und Rissbildung und sorgt für ausgezeichnete UV-Beständigkeit und optimalen Durchblick.
- Schützt Fahrer und Beifahrer vor den Elementen.
- Mit entgegengesetzt angebrachter Lippe zum Ablenken des Luftstroms.
- Schnelles und einfaches Anbringen und Abnehmen ohne Werkzeug.
- Nicht kombinierbar mit weichen Türen.

Traxter, Traxter MAX

715002433



SEITENSPIEGEL

- Hochbelastbarer Spiegel aus Aluminiumguss.
- Bleibt auch auf rauer Piste an Ort und Stelle.
- Mit Kugelgelenk für stabile Einstellung in beliebigem Winkel und herausragende Sicht.
- Verwendbar mit oder ohne Dach, Windabweiser oder Halbtüren.
- Nicht straßenzulassungsfähig.
- Für beide Seiten geeignet.
- Einzel erhältlich.
- Kann mit oder ohne Dach, Windabweiser oder Tür verwendet werden.

Traxter, Traxter MAX

715002459



PANORAMA-MITTELSPIEGEL

- Konvexer Weitwinkelspiegel.
- Sorgt für bessere Sicht.
- Kann mit oder ohne Dach oder Windabweiser verwendet werden.
- Kann mit geschlossener Kabine verwendet werden.

Traxter, Traxter MAX

715003638



**ÄUSSERST PASSGENAUE,
VERSTÄRKTE HALBTÜREN – FÜR
DIE FREIHEIT AN ORTE MIT
SOLCHEN AUSBLICKEN ZU REISEN**

VOLLTÜREN MIT ELEKTRISCHEN FENSTERHEBERN

- Aus robustem, hochdichtem Polyethylen.
- Bieten exzellenten Schutz vor den Elementen.
- An heißen und sonnigen Tagen leicht abnehmbar.
- Abschließbare Türen mit praktischen, integrierten Staufächern.
- Gebogene Türen für noch mehr Platz.
- Elektrische Fensterheber für bessere Belüftung.
- Öffnung mit hinterem Scharnier für leichten Ein- und Ausstieg.
- Mit allen Windabweisern von BRP kombinierbar.
- Erfordern Kabel für Scheibenwischer und elektrische Fensterheber (710004462) sowie Stromkabel (715003094).
- Dichtungssatz für Sportdach (715003126) erforderlich.
- Nicht EG-konform.

Traxter
715001968

NEU! VOLLTÜREN HINTEN

- Aus robustem, hochdichtem Polyethylen.
- Bieten exzellenten Schutz vor den Elementen.
- An heißen und sonnigen Tagen leicht abnehmbar.
- Abschließbare Türen mit praktischen, integrierten Staufächern.
- Gebogene Türen für noch mehr Platz.
- Öffnung mit hinterem Scharnier für leichten Ein- und Ausstieg.
- Ausstellfenster für bessere Belüftung.
- Erfordern Türen vorne (715001968), Kabel für Scheibenwischer und elektrische Fensterheber (710004462), Stromkabel (715003094) und Dichtungssatz für Sportdach (715003583).
- Nicht EG-konform.

Traxter MAX
715003036

HALBTÜREN

- Halbtüren aus Kunststoff.
- Metallrahmen für verbesserte Passgenauigkeit und erhöhte Steifigkeit.
- Öffnung mit hinterem Scharnier für leichten Ein- und Ausstieg.
- Innentaschen und Verkleidung für mehr Schutz.

Traxter (2 Türen)
715003029

Traxter MAX (4 Türen)
715003031



Manche der abgebildeten Produkte sind in Ihrem Land möglicherweise nicht erhältlich oder zugelassen. Näheres zur Situation in Ihrer Region erfahren Sie bei Ihrem BRP Händler.



**LEICHT ABZUNEHMEN, WENN
DIE TEMPERATUR STEIGT**

WEICHE TÜREN

- Die mit einem Stahlrahmen verstärkten weichen Türen bieten guten Schutz vor den Elementen.
- Aus hochbelastbarem Segeltuch aus UV-beständigem, düsengefärbtem Polyester für ausgezeichnete Verschleiß- und Abriebbeständigkeit.
- Öffnung mit hinterem Scharnier für leichten Ein- und Ausstieg.
- Mit Reißverschluss zu öffnende Fenster aus poliertem Vinyl-Verbundmaterial für zusätzliche Belüftung.
- Schnelle und einfache Anbringung, an heißen und sonnigen Tagen leicht abnehmbar.
- Kombinierbar mit Dächern und Spiegeln von BRP.

Traxter (2 Türen)

- 715002919 - Schwarz
- 715003402 - Mossy Oak Break-Up Country Camo

Traxter MAX (4 Türen)

- 715003033 - Schwarz
- 715003470 - Mossy Oak Break-Up Country Camo





GLAS-HECKFENSTER MIT SCHIEBEELEMENT

- Hergestellt aus hochfestem, gehärtetem Glas.
- Verhindert bei harten Einsatzbedingungen perfekt den Rückstau von Staub oder Regen.
- Schiebelement für bessere Belüftung.
- Schnelle und einfache Anbringung ohne Werkzeug.
- Sportdach (715002430 oder 715003038) erforderlich für die Installation.
- Nicht EG-konform.

Traxter, Traxter MAX
715002440

HECKFENSTER AUS GLAS

- Hergestellt aus hochfestem, gehärtetem Glas.
- Verhindert bei harten Einsatzbedingungen perfekt den Rückstau von Staub oder Regen.
- Schnelle und einfache Anbringung ohne Werkzeug.
- Sportdach (715002430 oder 715003038) erforderlich für die Installation.
- Nicht EG-konform.

Traxter, Traxter MAX
715003009

POLYCARBONAT-HECKFENSTER

- Extrem schlagfestes Polycarbonatfenster.
- Verhindert bei harten Einsatzbedingungen perfekt den Rückstau von Staub oder Regen.
- Schnelle und einfache Anbringung ohne Werkzeug.
- Sportdach (715002430 oder 715003038) erforderlich für die Installation.

Traxter, Traxter MAX
715002922





WINDSCHOTT HINTEN

- Vollständige Netzabdeckung hinten sorgt für optimalen Windschutz und damit für zusätzlichen Komfort in der Kabine.
- Schnelle und einfache Anbringung an der Überrollvorrichtung.
- Weißes Can-Am-Logo am oberen Rand, für den Erhalt der freien Sicht nach hinten.

Traxter, Traxter MAX
715002851

HECKFOLIENFENSTER

- Klares, flexibles Fenster aus durchsichtigem Vinyl.
- Beständig gegen Kälterisse bis zu einer Temperatur von -20 °C.
- Verhindert Rückstau vom Windabweiser und das Eindringen von Staub und Regen und damit für zusätzlichen Komfort in der Kabine.
- Schnelle und einfache Anbringung an der Überrollvorrichtung.
- Weißes Can-Am-Logo am oberen Rand, für den Erhalt der freien Sicht nach hinten.

Traxter, Traxter MAX
715003249

WEICHE RÜCKWAND

- Die mit einem Stahlrahmen verstärkte weiche Rückwand bietet guten Schutz vor den Elementen.
- Aus hochbelastbarem Segeltuch aus UV-beständigem, düsengefärbtem Polyester für ausgezeichnete Verschleiß- und Abriebbeständigkeit.
- Getöntes Fenster aus poliertem Vinyl-Verbundmaterial.
- Beständig gegen Kälterisse bis zu einer Temperatur von -30 °C.
- Schnelle und einfache Anbringung an der Überrollvorrichtung.
- Nicht kombinierbar mit dem Bimini-Dach mit Sonnenblende, das einzeln erhältlich ist.

Geeignet für: Traxter, Traxter MAX

■ 715002920 - Schwarz

■ 715003403 - Mossy Oak Break-Up Country Camo



VERHINDERT RÜCKSTAU VOM WINDABWEISER UND DAS EINDRINGEN VON STAUB UND REGEN FÜR ZUSÄTZLICHEN KOMFORT IN DER KABINE



ALUMINIUM-UNTERBODENSCHUTZ

Für ultimative Beständigkeit und Robustheit ist unser gesamter Unterbodenschutz aus Aluminium 5052 H32 mit einer Dicke von 4,5 mm gefertigt.

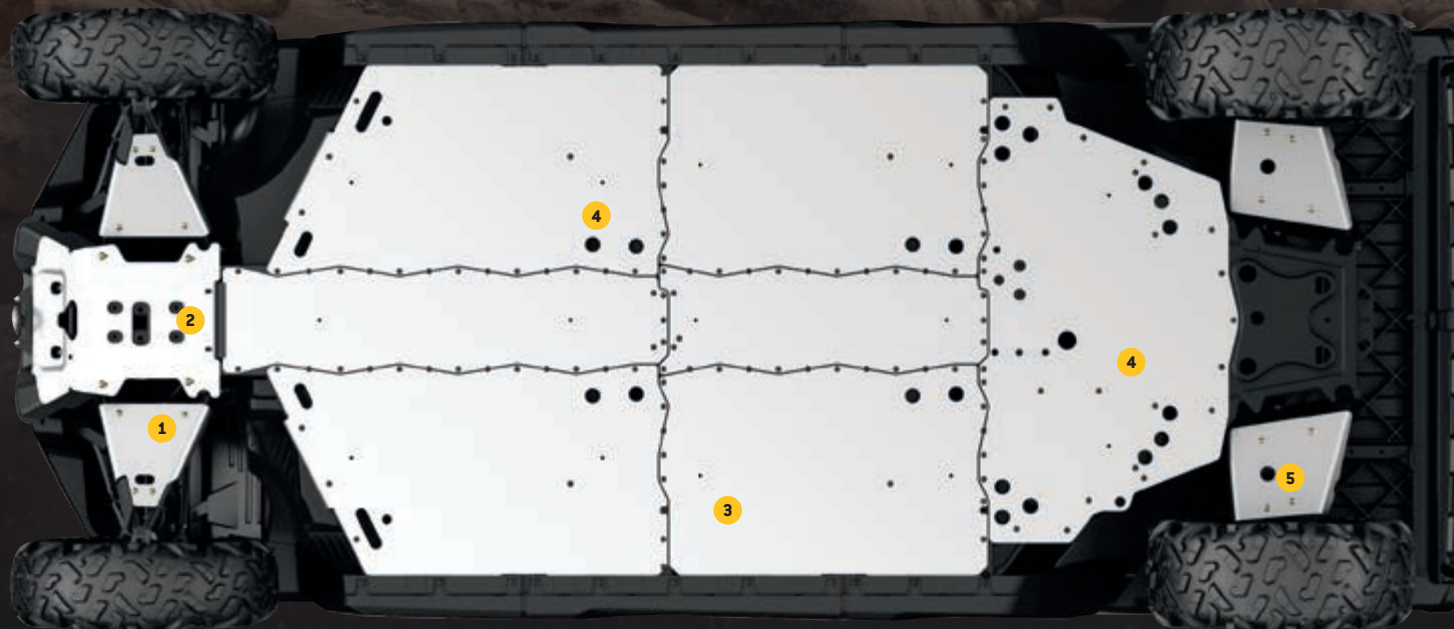

BIETEN SIE IHREM TRAXTER DAS KOMPLETTE
UNTERBODENSCHUTZPAKET ODER BESTELLEN SIE DIE
TEILE EINZELN



MODELLJAHR UND PLATTFORM
BESTIMMEN



ALUMINIUM-UNTERBODENSCHUTZ – PAKET

TRAXTER

TRAXTER MAX

715003711

715003712

ALUMINIUM-UNTERBODENSCHUTZ – EINZELN

1	DREIECKSLENKERSCHUTZ VORNE • Zusätzlicher Schutz der Lenkung und der Aufhängung (Dreieckslenker) Ihres Fahrzeugs an der Unterseite. • Paarweise erhältlich.	715002444 (außer X mr und XT Cab-Modelle)	715002444 (außer XT Cab-Modelle)
2	VORDERER UNTERBODENSCHUTZ • Schützt den vorderen Bereich der Fahrzeugunterseite bei Fahrten in rauem Gelände. • Die stilvolle Ergänzung Ihrer Fahrzeugfront.	715002447	715002447
3	MITTLERER UNTERBODENSCHUTZ – PAKET • Enthält mittleren und seitlichen Unterbodenschutz. • Besonders robuster Schutz für die Unterseite Ihres Fahrzeugs. • Macht die Arbeit in anspruchsvollerem Gelände einfach.	–	715003467
4	UNTERBODENSCHUTZ – PAKET • Besonders robuster Schutz für die Unterseite Ihres Fahrzeugs. • Macht die Arbeit in anspruchsvollerem Gelände einfach. • Paket enthält seitlichen und hinteren Unterbodenschutz.	715002446	715002446
5	DREIECKSLENKERSCHUTZ HINTEN • Zusätzlicher Schutz der Aufhängung (Dreieckslenker) Ihres Fahrzeugs an der Unterseite. • Paarweise erhältlich.	715002445 (außer X mr und XT Cab-Modelle)	715002445 (außer XT Cab-Modelle)

Manche der abgebildeten Produkte sind in Ihrem Land möglicherweise nicht erhältlich oder zugelassen. Näheres zur Situation in Ihrer Region erfahren Sie bei Ihrem BRP Händler.



**RAMMSCHUTZ SAH NOCH NIE SO GUT AUS:
XTREME UPGRADES BESTEHEN AUS
HOCHFESTEM STAHL UND SIND DURCH IHRE
OBERFLÄCHENBEHANDLUNG ÄUSSERST
LANGLEBIG**

RAMMSCHUTZ VORNE

- Hochbelastbare Stahlrohrkonstruktion mit einem Durchmesser von 3,8 cm.
- Sorgt für besseren Schutz.
- Korrosionsschutzschicht innen und außen mit haltbarer Pulverbeschichtung.
- Mit dem Beleuchtungssatz kombinierbar.
- Erforderlich für die Anbringung von Xtreme-Rammschutz vorne (715003005) und Eckenschutz vorne (715002833).

Traxter, Traxter MAX

715002418

XTREME-RAMMSCHUTZPLATTEN VORNE

- Hergestellt aus hochfestem, dickwandigem Stahlrohr mit Gummiauflagen für verbesserten Schutz.
- Korrosionsschutzschicht innen und außen mit haltbarer Pulverbeschichtung.
- Für zusätzlichen Schutz der Fahrzeugfront.
- Für die Anbringung ist der Rammschutz vorne (715002418) erforderlich.
- Nicht konform bei Fahrzeugen der Klasse T.

Traxter, Traxter MAX

715003005

ECKENSCHUTZ VORNE

- Äußerst stabile Konstruktion aus Stahlrohr mit 3,2 cm Durchmesser.
- Sorgt für verbesserten Schutz der vorderen Ecken.
- Korrosionsschutzschicht innen und außen mit haltbarer Pulverbeschichtung.
- Für die Anbringung ist der Rammschutz vorne (715002418) erforderlich.
- Paarweise erhältlich.

Traxter, Traxter MAX

715002833





VORDERER SEITLICHER KAROSSERIESCHUTZ

- Äußerst stabile Konstruktion aus Stahlrohr mit 3,2 cm Durchmesser.
- Vorderer seitlicher Schutz beim Einsatz in Landwirtschaft, Viehzucht und Forstwirtschaft.
- Sorgt für vollständigen Schutz der Frontpartie der Karosserie.
- Korrosionsschutzschicht innen und außen mit haltbarer Pulverbeschichtung.
- Für die Anbringung sind der Rammschutz vorne (715002418) mit Eckenschutz vorne (715002833) und Schwellerschutz (715002569) oder Schwellerschutz (715003040 für MAX-Modelle) erforderlich.
- Paarweise erhältlich.

Traxter, Traxter MAX

715003450



VORDERER SEITLICHER RANCHER-KAROSSERIESCHUTZ

- Äußerst stabile Konstruktion aus Stahlrohr mit 3,2 cm Durchmesser.
- Vorderer seitlicher Schutz beim Einsatz in Landwirtschaft, Viehzucht und Forstwirtschaft.
- Sorgt für vollständigen Schutz der Frontpartie der Karosserie.
- Korrosionsschutzschicht innen und außen mit haltbarer Pulverbeschichtung.
- Für die Anbringung sind der Rancher-Rammschutz (715002834) und der Schwellerschutz (715002569 oder 715003040 für MAX-Modelle) erforderlich.
- Paarweise erhältlich.

Traxter, Traxter MAX

715003617

RANCHER-RAMMSCHUTZ

- Verstärkter Rammschutz mit markanter Optik.
- Schutz der Fahrzeugfront beim Einsatz in Landwirtschaft, Viehzucht und Forstwirtschaft.
- Weit unten ansetzender Schutz der Fahrzeugfront und Platten für den Einsatz in Viehherden.
- Schutz von Fahrzeug und Tieren.

Traxter, Traxter MAX

715002834

- Schutz der Scheinwerfer.
- Vollabdeckung der Fahrzeugfront.
- Korrosionsschutzschicht innen und außen mit haltbarer Pulverbeschichtung.
- Nicht kombinierbar mit dem Apache™ 360 LT Raupensystem (715003064).

- Nicht kombinierbar mit dem Hochleistungs-Räumschild (715003416), mit oder ohne den Hydraulischen Schwenksatz für Hochleistungs-Räumschild (715002840).
- Nicht kombinierbar mit der abgesenkten Zugstange (715002521).
- Kombinierbar mit dem Alpine Flex Räumschild (715003108).
- Nicht konform bei Fahrzeugen der Klasse T.





**STROMLINIENFÖRMIGER
SCHUTZ – WERKSEITIG FÜR
DEN TRAXTER HERGESTELLT:
SUBSTANZ HAT JETZT AUCH
STIL**

NEU XT RAMMSCHUTZ VORN

- Konstruktion aus Stahlrohr mit 3,8 cm Durchmesser.
- Sorgt für Schutz beim leichten Nutzfahrzeugeinsatz.
- Korrosionsschutzschicht innen und außen mit haltbarer Pulverbeschichtung.
- Mit dem Beleuchtungssatz kombinierbar.
- Serienmäßig bei XT-Modellen und XT Cab-Modellen ab 2018.
- Nicht kombinierbar mit Xtreme-Rammschutz vorne (715003005), vorderem Eckenschutz (715002833) and LinQ Gepäckträger vorne (715004312).

Traxter, Traxter MAX
715004407

NEU X MR RAMMSCHUTZ VORNE

- Hochbelastbare Stahlrohrkonstruktion mit einem Durchmesser von 3,8 cm.
- Korrosionsschutzschicht innen und außen mit haltbarer Oberflächenbehandlung.
- Sorgt für zusätzlichen Schutz der Frontpartie der Karosserie.
- Integrierte Seilwinden-Stützplatte zur Verlagerung der Seilwinde an eine höhere Position für leichteren Zugriff im Schlamm oder für Zusatzscheinwerfer.
- Ein vorderer Zughaken inklusive.
- Serienmäßig bei X mr Modellen.

Traxter, Traxter MAX
■ 715004405 · Schwarz
■ 715004406 · Sunburst Yellow

NEU XT-P RAMMSCHUTZ VORNE

- Hochbelastbare Stahlrohrkonstruktion mit einem Durchmesser von 3,8 cm.
- Korrosionsschutzschicht innen und außen mit haltbarer Oberflächenbehandlung.
- Sorgt für zusätzlichen Schutz der Frontpartie der Karosserie.
- Integrierte Montageplatte für die Anbringung von Zusatzscheinwerfern.
- Seilwinden-Stützplatte (705206371) erforderlich zur Verlagerung der Seilwinde an eine höhere Position für leichteren Zugriff im Schlamm (separat erhältlich).
- Serienmäßig bei XT-P-Modellen.

Traxter, Traxter MAX
■ 715004408 · Can-Am Rot



INTEGRIERTE STUFEN FÜR LEICHTEREN ZUGANG ZUR TRANSPORTBOX



RAMMSCHUTZ HINTEN

- Äußerst stabile Stahl- und Stahlrohrkonstruktion mit einem Durchmesser von 3,8 cm.
- Verbesserter Schutz der Hinterseite und der unteren Ecken der Transportbox, ohne die normale Funktion der Heckklappe zu beeinträchtigen.
- Integrierte Stufen.
- Korrosionsschutzschicht innen und außen mit haltbarer Pulverbeschichtung.
- Erforderlich für die Anbringung des hinteren seitlichen Karosserieschutzes (715003055).

Traxter, Traxter MAX

715002419



VORDERER SEITLICHER KAROSSERIESCHUTZ

- Äußerst stabile Stahlrohrkonstruktion mit einem Durchmesser von 3,8 cm.
- Zuverlässiger Schutz für die Transportbox.
- Korrosionsschutzschicht innen und außen mit haltbarer Pulverbeschichtung.
- Integrierter Abweiser für Gestrüpp und tief hängende Äste.
- Für die Anbringung ist der Rammschutz hinten (715002419) erforderlich.
- Kombinierbar mit Kotflügelverbreiterungen.
- Paarweise erhältlich.

Traxter, Traxter MAX

715003055



SPORT-KOTFLÜGELVERBREITERUNGEN

- Schnittige Kotflügelverbreiterungen in genau der richtigen Größe, um das Hochschleudern von Schlamm und Schmutz von Ihren Reifen zu verringern.
- Robuste Konstruktion aus spritzgegossenem Polypropylen.
- Enthalten ist die vordere und hintere Kotflügelverbreiterung sowie alle Montageteile.

Traxter, Traxter MAX

715003898



KOTFLÜGELVERBREITERUNGEN

- Robuste Konstruktion aus spritzgegossenem Polypropylen.
- Halten Schlamm und Schmutz perfekt außerhalb des Fahrzeugs.
- Enthalten ist die vordere und hintere Kotflügelverbreiterung sowie alle Montageteile.
- Ideal für Fahrzeuge mit Raupen.

Traxter, Traxter MAX

715002424





ERHALT DER BODEN-FREIHEIT UND MEHR SCHUTZ DURCH FARBCODIERTE ALUMINIUM-SWELLERSCHUTZROHRE – BEREIT FÜR DEN SCHLAMM

NEU X MR / XT-P ALUMINIUM-SWELLERSCHUTZROHRE

- Äußerst stabile Schwellerschutzrohre aus 5 mm starkem Aluminium mit integrierter Stufe für erhöhten Zugang zur Transportbox.
- Schützen Seiten und Unterboden des Fahrzeugs vor großen Hindernissen.
- Eng an die Karosserie des Fahrzeugs anschließend, für mehr Abstand von Hindernissen.
- Nicht mit anderen Schwellerschutzrohren kombinierbar.
- Paarweise erhältlich.
- Serienmäßig bei X mr und XT-P Modellen.

Traxter ■ 715004410 · Sunburst Yellow ■ 715004411 · Can-Am Rot
■ 715004409 · Schwarz



SWELLERSCHUTZROHRE

- Schützen Seiten und Unterboden des Fahrzeugs vor großen Hindernissen.
- Aus äußerst stabilem Stahlrohr (3,8 cm Durchmesser).
- Korrosionsschutzschicht innen und außen mit haltbarer Pulverbeschichtung.
- Integrierte Stufe für problemlosen Zugang zur Transportbox.
- Paarweise erhältlich.

Traxter ■ 715002569 · Schwarz **Traxter MAX** ■ 715003040 · Schwarz



SCHMUTZFÄNGER

- Halten Schlamm und Schmutz von der Ladefläche fern und schützen den Anhänger oder hinter Ihnen fahrende Fahrzeuge.
- Verleihen Ihrem Fahrzeug eine ansprechende Optik.
- Aus EPDM-Gummi.
- Für die Anbringung ist der Rammschutz hinten (715002419) erforderlich.
- Paarweise erhältlich.

Traxter, Traxter MAX
 715003041





FOR **can-am**

ES GIBT STABILEN UND ROBUSTEN RAMMSCHUTZ – UND ES GIBT DAS ZUBEHÖR VON S3, DAS IHRE FAHRT VON VORNE BIS HINTEN ABSICHERT



S3 RAMMSCHUTZ VORN FÜR SEILWINDE

- 3,8 cm-Stahlrohrkonstruktion mit haltbarer Pulverbeschichtung.
- Speziell für begeisterte Schlammfahrer entwickelt.
- Integrierte Montageplatten, für alle Seilwinden geeignet.
- Ermöglicht eine höhere Seilwindenposition, um das Eintauchen der Seilwinde in Schlamm zu vermeiden.
- Zusätzlicher Karosserieschutz.
- Nicht kombinierbar mit LinQ Gepäckträger vorne, Montagesatz für abnehmbare Seilwinde, Schubrahmenverlängerung für Hochleistungs-Räumschild und Räumschild-Riemenscheibe.
- Mit „S3 for Can-Am“-Logo.
- Nicht konform bei Fahrzeugen der Klasse T.

Traxter, Traxter MAX

- 715003779 - Schwarz
- 715005092 - Sunburst Yellow





S3 RAMMSCHUTZ HINTEN FÜR SEILWINDE

- 3,8 cm-Stahlrohrkonstruktion mit haltbarer Pulverbeschichtung.
- Speziell für begeisterte Schlammfahrer entwickelt.
- Integrierte Montageplatten für Seilwinden und Schlepp-Befestigungspunkte.
- Zusätzlicher Karosserieschutz.
- Nicht kombinierbar mit Apache 360 LT Raupensystem und Montagesatz für abnehmbare Seilwinde.
- Kombinierbar mit Traxter Seilwinden (Kabelstrang für Seilwinde hinten (715004233) erforderlich).
- Mit „S3 for Can-Am“-Logo.

Traxter, Traxter MAX

- 715003782 · Schwarz
- 715005123 · Sunburst Yellow



S3 TRITTBÜGEL (NERF BARS)

- 3,8 cm-Stahlrohrkonstruktion mit haltbarer Pulverbeschichtung.
- Speziell für begeisterte Schlammfahrer entwickelt.
- Schützen die Fahrzeugunterseite, ohne die Bodenfreiheit zu beeinträchtigen.
- Integrierte Stufe vereinfacht das Einsteigen.
- Nicht kombinierbar mit vorderem seitlichen Karosserieschutz, vorderem seitlichen Rancher-Karosserieschutz und Apache 360 LT Raupensystem.
- Mit „S3 for Can-Am“-Logo.

Traxter

- 715003783 · Schwarz
- 715005094 · Sunburst Yellow

Traxter MAX

- 715004349 · Schwarz
- 715005124 · Sunburst Yellow





UNVERZICHTBAR FÜR DEN TRAIL – ROBUST, STABIL UND MIT EINEM DESIGN, DAS IHN ZUR PERFEKTEN ERGÄNZUNG FÜR IHREN TRAXTER MACHT



DRAGONFIRE RAMMSCHUTZ VORNE

- 3,8 cm-Stahlrohrkonstruktion mit haltbarer Pulverbeschichtung.
- Für zusätzlichen Schutz der Fahrzeugfront.
- Markante Optik und perfekte Konturierung, die auf die Linienführung des Fahrzeugs abgestimmt ist.
- Integrierte Montageplatten für die doppelte 25 cm-LED-Leuchtenleiste (60 Watt) und die runden 10 cm-LED-Leuchten (2 x 25 Watt).

Traxter, Traxter MAX

- 715003926 - Schwarz
- 715004168 - Squadron Green

- Nicht kombinierbar mit Montagesatz für abnehmbare Seilwinde, abgesenkter Zugstange, höherer Anhängervorrichtung vorn, Deichsel für Anhängervorrichtung vorne und hinten, LinQ Gepäckträger vorne, Verlängerung für Hochleistungsräumschild-Schubrahmen, Räumschild-Scheibe und doppelter 38 cm-LED-Leuchtenleiste (90 Watt).
- Mit „DragonFire for Can-Am“-Logo.



DRAGONFIRE EXO-RAHMEN VORNE

- 3,8 cm-Stahlrohrkonstruktion mit haltbarer Pulverbeschichtung.
- Umfassender Eckenschutz vorne, seitlicher Karosserieschutz und Schutz der Scheinwerfer.
- Markante Optik und perfekte Konturierung, die auf die Linienführung des Fahrzeugs abgestimmt ist.
- Montagepunkt ermöglicht die Anbringung einer runden Leuchte an der Basis der Überrollvorrichtung.
- DragonFire Rammschutz erforderlich für Anbringung.
- Paarweise erhältlich.
- Mit „DragonFire for Can-Am“-Logo.

Traxter, Traxter MAX

- 715003928 - Schwarz
- 715004170 - Squadron Green



Manche der abgebildeten Produkte sind in Ihrem Land möglicherweise nicht erhältlich oder zugelassen. Näheres zur Situation in Ihrer Region erfahren Sie bei Ihrem BRP Händler.



DRAGONFIRE EXO-RAHMEN HINTEN

- 3,2 cm-Stahlrohrkonstruktion mit haltbarer Pulverbeschichtung.
- Umfassender Schutz der Ladefläche vor Anprall an den Seitenwänden.
- Markante Optik und perfekte Konturierung, die auf die Linienführung des Fahrzeugs abgestimmt ist.
- Paarweise erhältlich.
- Mit DragonFire Rammschutz hinten ergänzen, um vollständigen Schutz des Fahrzeughecks zu erreichen.
- Mit „DragonFire for Can-Am“-Logo.

Traxter, Traxter MAX

- 715003929 · Schwarz
- 715004171 · Squadron Green



DRAGONFIRE ERSATZREIFENHALTERUNG

- 3,8 cm-Stahlrohrkonstruktion mit haltbarer Pulverbeschichtung.
- Leicht zu montierende Ersatzreifenbefestigung für die Ladefläche (Rad nicht enthalten).
- Erfordert den DragonFire Ladeflächen-Überrollbügel.
- Mit „DragonFire for Can-Am“-Logo.

Traxter (außer Modell Mossy Oak Jagd-Edition), Traxter MAX

- 715003931 · Schwarz
- 715004173 · Squadron Green



DRAGONFIRE TRITTBRETT

- 3,2 cm-Stahlrohrkonstruktion mit haltbarer Pulverbeschichtung.
- Schützen die Fahrzeugunterseite, ohne die Bodenfreiheit zu beeinträchtigen.
- Markante Optik und perfekte Konturierung, die auf die Linienführung des Fahrzeugs abgestimmt ist.
- Der Tritt aus Stahllochblech sorgt für zusätzlichen Halt und erleichtert das Einsteigen in das Fahrzeug.
- Bieten in Kombination mit dem DragonFire Exo-Rahmen vorne und hinten umfassenden Seitenschutz.
- Paarweise erhältlich.
- Mit „DragonFire for Can-Am“-Logo.

Traxter 2018 und Vorgängermodelle

- 715003930 · Schwarz
- 715004172 · Squadron Green

Traxter MAX 2018 und Vorgängermodelle

- 715004347 · Schwarz
- 715004348 · Squadron Green



DRAGONFIRE RAMMSCHUTZ HINTEN

- 3,8 cm-Stahlrohrkonstruktion mit haltbarer Pulverbeschichtung.
- Markante Optik und perfekte Konturierung, die auf die Linienführung des Fahrzeugs abgestimmt ist.
- Integrierte Stufe für problemlosen Zugang zur Ladefläche auch bei hochgeklappter Heckklappe.
- Nicht mit Schmutzfängern kombinierbar.
- Mit „DragonFire for Can-Am“-Logo.

Traxter, Traxter MAX

- 715003927 · Schwarz
- 715004169 · Squadron Green





MARKANTE OPTIK UND PERFEKTE KONTURIERUNG, DIE AUF DIE LINIENFÜHRUNG DES FAHRZEUGS ABGESTIMMT IST

DRAGONFIRE RAMMSCHUTZ HINTEN MIT INTEGRIERTER STUFE FÜR PROBLEMLOSEN ZUGANG ZUR LADEFLÄCHE AUCH BEI HOCHGEKLAPPTER HECKKLAPPE



DRAGONFIRE LADEFLÄCHEN-ÜBERROLLBÜGEL

- 4,4 cm-Stahlrohrkonstruktion mit haltbarer Pulverbeschichtung.
- Markante Optik und perfekte Konturierung, die auf die Linienführung des Fahrzeugs abgestimmt ist.
- Erforderlich für die Anbringung des DragonFire Ersatzreifenträgers.
- Darf nicht für die Anbringung von Leuchten verwendet werden.
- Nicht kombinierbar mit der Leuchte für hinteren Laderaum.
- Mit „DragonFire for Can-Am“-Logo.

Traxter, Traxter MAX

■ 715003925 · Schwarz

■ 715004167 · Squadron Green





NEU ADVENTURE DACHGEPÄCKTRÄGER

- Ideale Gepäcklösung, mit der Sie alles dabei haben können, was Sie brauchen, um Ihr Offroad-Erlebnis in vollem Umfang genießen zu können.
- Aus äußerst stabilem Stahlrohr mit einem Durchmesser von 3,8 cm.
- Modulare LinQ Stützplatten ermöglichen die Anbringung der meisten LinQ Gepäckzubehörartikel (außer der LinQ 16 I-Kühlbox).
- Integrierte Montagepunkte für Scheinwerfer können bis zu 8 einzelne LED-Scheinwerfer (6 vorne und 2 hinten) oder eine 99 cm-LED-Leiste (vorne) aufnehmen.
- Mit Befestigungspunkten für Ersatzreifen.
- Spanngurte für Ersatzreifen separat erhältlich.
- Ergänzen Sie das Transportboxnetz oder das Transportbox-Elastiknetz, um Ihr Gepäck auf dem Gepäckträger zu sichern und zu befestigen.
- Nicht mit dem Bimini-Dach kombinierbar.

Traxter

- Tragfähigkeit von bis zu 18 kg.
- 715003870

Traxter MAX

- Tragfähigkeit von bis zu 34 kg.
- 715004391



DELUXE-KOPFSCHUTZTRÄGER

- Schützt Kabinen-Einbauten vor der Ladung.
- Vergrößert bei Verwendung in Kombination mit der Erweiterung für Ladeflächenwand (715002421) die Kapazität des Laderaums.
- Erforderlich für die Montage der Erweiterung für Ladeflächenwand (715002421).
- Kombinierbar mit Werkzeug-Befestigungsschiene (715003391) und Werkzeug-Befestigungsschiene für Stronghold (715004089).

Traxter, Traxter MAX

715002423



KOPFSCHUTZTRÄGER

- Die vollständige Abdeckung der Rückseite der Überrollvorrichtung bietet eine hochfeste Stahlkonstruktion als Barriere zwischen Ihrem Kopf oder Kabinen-Einbauten und der Ladung auf Ihrer Ladefläche.
- Das offene Design des Trägers sorgt für den Erhalt der freien Sicht nach hinten.
- Kombinierbar mit Werkzeug-Befestigungsschiene (715003391) und Werkzeug-Befestigungsschiene für Stronghold (715004089).
- Nicht kombinierbar mit der Erweiterung für Ladeflächenwand.

Traxter, Traxter MAX

715003873





HOLEN SIE SICH DAS VIDEO
CAN-AMOFFROAD.COM

ERWEITERUNG FÜR LADEFLÄCHENWAND

- Erhöht die Kapazität des Laderaums.
- Schnelle, einfache und werkzeuglose Modularität.
- Die leicht abnehmbare Hecktür lässt sich in geöffnetem Zustand verriegeln.
- Variabel einstellbar auf volle oder halbe Höhe.
- Klappbare obere Paneele in Sekunden abnehmbar.
- Erfordert den Deluxe-Kopfschutzträger (715002423).

Traxter, Traxter MAX
715002421



**OBERE PANEEL
LASSEN SICH IM
HANDUMDREHEN
HERUNTERKLAPPEN.**



LinQ HECKKLAPPENVERLÄNGERUNG/TRENNELEMENT

- Erhöht die Ladekapazität des Fahrzeugs bei geöffneter Heckklappe.
- Gitter im Stil eines Stahlrohrsystems zur Montage auf den Ladeflächenwänden mithilfe des LinQ-Systems für einfache und werkzeuglose Montage.
- Kann an verschiedenen Stellen entlang der Ladenflächenwand als Trennelement montiert werden und verhindert so, dass größere Gegenstände nach hinten herunterfallen.

Traxter, Traxter MAX
715002464

- Lässt sich platzsparend unterbringen und bietet zusätzlichen Schutz für den Kabinenbereich, da es umgedreht auf der vorderen Ladeflächenwand als Mini-Kopfschutzträger montiert werden kann.
- Korrosionsschutzschicht innen und außen mit haltbarer Pulverbeschichtung.



**TRENNELEMENT
FÜR LADEFLÄCHE**



**KOPFSCHUTZ-
TRÄGER**





TRANSPORTBOXABDECKUNG

- Für die sichere Abdeckung aller Gegenstände in Ihrer Transportbox.
- Verhindert das Eindringen von Spritzwasser in die Transportbox.
- Lässt sich nach vorne hin aufrollen.
- Müheles abnehmbar für schnellen Zugriff.
- Nicht kombinierbar mit Zubehör, das höher als die Transportbox ist.

Traxter (außer Modell Mossy Oak Jagd-Edition), Traxter MAX

■ 715003017 • Schwarz

■ 715003048 • Mossy Oak Break-Up Country Camo



LinQ REIFENHALTER

- Ersatzreifenhalter für Transportbox.
- Äußerst stabile Stahlkonstruktion.
- Korrosionsschutzschicht innen und außen mit haltbarer Pulverbeschichtung.
- Zur Anbringung auf den Ladeflächenwänden mithilfe des LinQ Systems für einfache und werkzeuglose Montage.
- Kombinierbar mit der Erweiterung für Ladeflächenwand.

- Verwendet das Standard-Radbolzenmuster von BRP für die Montage des Reifens (inkl. Muttern).
- Für die Unterbringung von BRP Reifen bis zu einer Größe von 28" (Rad nicht enthalten).
- Ermöglicht dank LinQ System die schnelle Anbringung in verschiedenen Positionen.

Traxter (außer Modell Mossy Oak Jagd-Edition), Traxter MAX
715003448



**SCHNELLE UND EINFACHE
LinQ MEHRPUNKT-
INSTALLATION OHNE
WERKZEUG**



LinQ ADAPTER

- Ermöglicht die Anbringung des LinQ Werkzeughalters (715003059) an der Erweiterung für Ladeflächenwand (715002421) oder dem Deluxe-Kopfschutzträger (715002423).
- Satz enthält 4 Stück.

Traxter, Traxter MAX

715003058

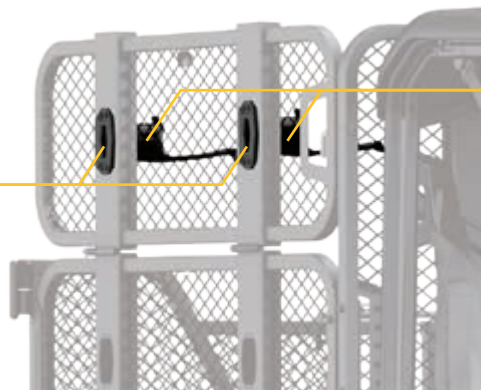

LinQ WERKZEUGHALTER

- Besonders vielseitiger Werkzeughalter.
- Praktische Schwenkverriegelung ermöglicht die Unterbringung von Werkzeug in jeder Ausrichtung.
- Kann auf den Ladeflächenwänden, am Deluxe-Kopfschutzträger (715002423) oder an der Erweiterung für Ladeflächenwand (715002421) angebracht werden.
- Bei Montage am Deluxe-Kopfschutzträger (715002423) oder an der Erweiterung für Ladeflächenwand (715002421) wird für die Installation der LinQ Adapter (715003058) benötigt.
- Paarweise erhältlich.

Traxter, Traxter MAX

715003059





FÜR LEICHTEN ZUGRIFF ALS OFFENER KORB KONZIPIERT. MEHRERE BEFESTIGUNGSPUNKTE FÜR SICHERES VERZURREN

HOLEN SIE SICH DAS VIDEO
CAN-AMOFFROAD.COM



FLACHER LinQ KORB

- Flacher, offener Korb zur Vergrößerung des Laderaums.
- Perfekt für einfachen Zugriff auf Werkzeug, Seile, Seilwinden- und Räumschildzubehör.
- Mehrere Befestigungspunkte für Verzurr- oder Spanngurte.
- Aus schlagfestem, spritzgegossenem Polypropylen.
- Für die Anbringung ist die LinQ Gepäckablage (715004281) oder der LinQ Gepäckträger vorne (715004312) erforderlich.

Traxter, Traxter MAX
715003027



LinQ GEPÄCKTRÄGER VORNE

- Frontgepäckträger in markanter Optik zur Montage auf der Haube des Fahrzeugs. Bietet zusätzlichen Stauraum.
- Äußerst stabile Konstruktion aus Stahlrohr mit 3 cm Durchmesser.
- Korrosionsschutzschicht innen und außen mit haltbarer Pulverbeschichtung.
- Hochklappbar für problemlosen Zugang zum Wartungsbereich.
- Ermöglicht die Anbringung von LinQ Zubehör (speziell zur Verwendung mit dem flachen LinQ Korb (715003027)).
- Set enthält die LinQ Basis.
- Mehrere Befestigungspunkte für Verzurr- oder Spanngurte.
- Für die Anbringung ist der Rancher-Rammschutz (715002834) oder der Rammschutz vorne (715002418) erforderlich.
- Großartige Möglichkeit zur Unterbringung von Werkzeug bei Außenarbeiten.

Traxter, Traxter MAX
715004312



LinQ SCHWERLASTKORB

- Aus hochfestem, niedriglegiertem Stahl.
- Mit LinQ Befestigung für problemloses Anbringen und Abnehmen.
- Kann sowohl auf dem LinQ Gepäckträger vorne (715004312) als auch auf der LinQ Gepäckablage (715004281) angebracht werden.

Traxter, Traxter MAX
715001215





FÜR MEHR FLEXIBILITÄT BEI DER BELADUNG, WEIL STAURAUAM FREI WIRD UND LASTEN GESTAPELT WERDEN KÖNNEN



LinQ GEPÄCKABLAGE

- Robuste, stabile Ablage aus Stahl.
- Einfache Installation ohne Werkzeuge dank LinQ System.
- Ermöglicht die Anbringung von LinQ Zubehör.
- Gleichzeitige Montage von 2 Ablagen möglich.
- Ermöglicht das Verstauen in mehreren Ebenen (fasst einen 19 l-Eimer).
- Damit bleibt Ihr Gepäck sicher an Ort und Stelle.
- Mehrere Befestigungspunkte für Verzurr- oder Spanngurte.
- Set enthält die LinQ Basis.
- Sorgt für mehr nutzbaren Raum in der Transportbox.
- Erweitert die Optionen für die Beladung des Fahrzeugs.

Traxter, Traxter MAX
715004281



ABNEHMBARES STAUFACH

- Der praktische, abnehmbare Armaturenblech-Werkzeugkasten sorgt dafür, dass Sie Ihre kritische Ausrüstung genau dort haben, wo Sie sie brauchen.
- Bietet 6,3 l Stauraum und lässt sich dank der Schnappbefestigung im Handumdrehen anbringen und abnehmen.
- Es ist wasserdicht, damit Ihr Inhalt sicher und trocken bleibt.
- Serienmäßig bei allen Modellen außer dem Basismodell.

Traxter, Traxter MAX
715004344



AUFBEWAHRUNGSBEHÄLTER UNTER DEM FAHRERSITZ

- Behälter aus spritzgegossenem Polypropylen mit einem Fassungsvermögen von 15 l, der gut geschützt unter den Fahrersitz passt.
- Frontöffnung für schnellen und einfachen Zugriff.
- Ideal für die Unterbringung witterungsbeständiger Gegenstände wie Seile, Zurrgurte und Seilwindenzubehör, die jederzeit griffbereit sein müssen.

Traxter, Traxter MAX
715003399



HERAUSNEHMBARER AUFBEWAHRUNGSBEHÄLTER – BEIFAHRENER

- Praktischer Stauraum unter dem Sitz auf der Beifahrerseite; Behälter aus spritzgegossenem Polypropylen mit einem Fassungsvermögen von 14 l.
- Behälter lässt sich im Handumdrehen einsetzen und herausnehmen und verfügt über einen integrierten Handgriff.
- Wasserdicht.

Traxter, Traxter MAX
715003314



AUFBEWAHRUNGSBEHÄLTER UNTER DEM MITTELSITZ

- Aufbewahrungsbehälter aus spritzgegossenem Polypropylen mit einem Fassungsvermögen von 8 l.
- Die wasserdichte Ausführung hält Eis und Getränke kühl.
- Leicht zu entleeren und zu reinigen, da er sich durch den integrierten Handgriff entnehmen lässt.
- Zugänglich durch Anheben des mittleren Sitzbereichs.

Traxter, Traxter MAX
715003446



LADEFLÄCHENSCHIENEN

- Zusätzliche, integrierte Möglichkeit zum Verzurren von Ausrüstung in Ihrer Transportbox. Sorgt für eine aufgeräumte Optik.
- Zusätzlicher Schutz der Transportbox.
- Korrosionsschutzschicht innen und außen mit haltbarer Pulverbeschichtung.
- Äußerst stabile Konstruktion aus Stahlrohr mit 2,5 cm Durchmesser.
- Erhöhen die Seitenwand der Ladefläche und dienen als Befestigungspunkt für Seile, Riemen oder Spanngurte.
- Nicht kombinierbar mit der Erweiterung für Ladeflächenwand (715002421).
- Paarweise erhältlich.

Traxter, Traxter MAX

715003444



NETZE FÜR ARMATURENBRETT-ABLAGEFACH

- Perfekt für die Sicherung von Gegenständen im Ablagebereich des Armaturenbretts.
- Nicht kombinierbar mit Enteisungs-, Heizungs- und Lüftungssystem (715004916).
- Paarweise erhältlich.

Traxter, Traxter MAX (außer XT Cab-Modelle)

715003129



NETZ FÜR ARMATURENBRETT-ABLAGEFACH FÜR HEIZSYSTEM

- Perfekt für die Sicherung von Gegenständen im Ablagebereich des Armaturenbretts.
- Anzubringen, wenn das Enteisungs-, Heizungs- und Lüftungssystem (715004916) installiert ist.

Traxter, Traxter MAX

715003544



LADEFLÄCHENNETZ

- Stabiles Netz zum Einhängen am Boden der Transportbox für die sichere und kompakte Unterbringung Ihres Gepäcks.
- Hält die Ladung sicher auf dem Boden der Ladefläche.

Traxter, Traxter MAX

715003445



STAUFACH FÜR HINTERE RÜCKENLEHNE

- Leicht anzubringendes Gepäcknetz.
- Aus farbechtem Polyester.
- Paarweise erhältlich.

Traxter MAX

715003019



NIEDRIGERES ARMATURENBRETT FÜR HEIZSYSTEM

- Ersetzt das serienmäßige Armaturenbrett des Fahrzeugs und verfügt über eine praktische Ablage, durch die Fahrer und Beifahrer kleine Gegenstände im Armaturenbrett unterbringen können.
- Zu verwenden, wenn das Enteisungs-, Heizungs- und Lüftungssystem (715004916) installiert ist.
- Verwenden Sie es zusammen mit dem Netz für Armaturenbrett-Ablagefach für Heizsystem (715003544), damit Gegenstände im Armaturenbrett-Ablagefach nicht herausfallen.

Traxter, Traxter MAX

715003441





WERKZEUGBOX FÜR LADEFLÄCHE

- Für die Ladefläche konzipierte, große (150 l) und witterungsbeständige Multifunktions-Werkzeugbox.
- Die im Schleudergussverfahren gefertigte Konstruktion wartet mit außergewöhnlicher Steifigkeit und Langlebigkeit auf.
- Mit Becherhaltern und integrierter Nut für Rohr oder 2x4-Zuschnitte.
- Ihre Größe ermöglicht die Installation von 2 Werkzeugboxen auf der Ladefläche (schnelle Anbringung durch Aufschrauben).
- Doppelte Seitenöffnungen mit verriegelbaren Abdeckungen und Gummiverriegelungen.

Traxter, Traxter MAX

715003028

**MULTIFUNKTIONS-
WERKZEUGBOX FÜR DIE
LADEFLÄCHE: HARTEN
STÖßEN UND RAUEM
WETTER GEWACHSEN**



GEPÄCKTASCHE

- Robuste, vielseitige Gepäcktasche mit Regenhülle für zusätzlichen Schutz gegen die Elemente.

Traxter, Traxter MAX

280000539



**REGENHÜLLE FÜR
ZUSÄTZLICHEN
SCHUTZ**



10 L-VERSTAUTASCHE

- Wasserdichte Roll-Top-Tasche für den Schutz Ihrer Ausrüstung vor den Elementen.

Traxter, Traxter MAX

269502121



PLATZ ZUM MITNEHMEN. WENN SIE IHREN TRAXTER MIT REICHLICH LADEKAPAZITÄT AUSSTATTEN, MACHT DIES DAS PACKEN EINFACHER UND DIE FAHRT BESSER



NEU LinQ 16 L-KÜHLBOX

- Alle Vorteile von LinQ - einfach, schnell und sicher.
- Wetterfeste 16 l-Kühlbox mit LinQ Befestigung.
- Im Schleudergussverfahren gefertigte Konstruktion für außergewöhnliche Steifigkeit und Langlebigkeit.
- Hochwertige Schaumstoffisolierung für optimale Eisrückhaltung.
- Verwendet das LinQ Befestigungssystem (Patent US 8777531 und US 8875830).
- Einfaches, werkzeugloses System für sekundenschnelles Anbringen/Abnehmen.
- Für die Anbringung ist das LinQ Gepäck-Basisset (860201806) erforderlich.
- Für die Anbringung ist die LinQ Gepäckablage (715004281) oder der Adventure Dachgepäckträger erforderlich.

Traxter, Traxter MAX
295100698



NEU HALBSTARRE LinQ TASCHE 21 L

- Alle Vorteile von LinQ - einfach, schnell und sicher.
- Halbstarre, erweiterbare Tasche.
- 21 l Fassungsvermögen.
- Verwendet das LinQ Befestigungssystem (Patent US 8777531 und US 8875830).
- Einfaches, werkzeugloses System für sekundenschnelles Anbringen/Abnehmen.
- Inklusive LinQ Gepäck-Basisset (860201806).
- Für die Anbringung ist die LinQ Gepäckablage (715004281) oder der Adventure Dachgepäckträger erforderlich.

Traxter, Traxter MAX
860201740



LinQ GEPÄCK-BASISSET

- Einzigartige Befestigungsvorrichtung für die Verwendung mit sämtlichen Zubehörteilen aus dem LinQ System.
- Beinhaltet: 2x LinQ Gepäck-Basis und Montageteile.

Traxter, Traxter MAX
860201806



LinQ ERSATZTEIL

- (Nicht abgebildet)
- Einzigartige Befestigungsvorrichtung für die Verwendung mit sämtlichen Zubehörteilen aus dem LinQ System.
- Ohne Werkzeug anzubringen und abzunehmen.
- Paarweise erhältlich.

Traxter, Traxter MAX
715001707



HOLEN SIE SICH DAS VIDEO
CAN-AMOFFROAD.COM

LinQ
SYSTEM™

LinQ 45 L-TRANSPORTBOX

- Hält die Ladung während der Fahrt sicher.
- Mit LinQ Befestigung für problemloses Anbringen und Abnehmen.
- LinQ Gepäckablage (715003443) erforderlich.

Traxter, Traxter MAX

715003879



LinQ
SYSTEM™

LinQ 43 L-AUDIO-TRANSPORTBOX

- Eine preisgünstige und schnelle Lösung, um auf Ihrer nächsten Fahrt Musik und Stauraum zu haben. Die Anbringung erfordert keinen Platz in der Kabine und ermöglicht Hörgenuss bei mittleren Geschwindigkeiten.
- Lässt sich problemlos anbringen und abnehmen, so dass Sie Ihr Gepäck gut geschützt und sicher unterbringen/transportieren können.
- Der Bluetooth-fähige Empfänger und die 16,5 cm-Lautsprecher sind verdeckt montiert und in die Abdeckung integriert.
- Die automatische Abschaltfunktion schützt Ihre Batterie, indem das System nach 10 Minuten Nichtbenutzung abgeschaltet wird.
- Bedienfeld mit Hintergrundbeleuchtung perfekt für Nachtfahrten geeignet.
- Wasserbeständige Lautsprecher.
- LinQ Gepäckablage (715003443) erforderlich.

Traxter, Traxter MAX

715003018



ES IST EINE TRANSPORTBOX. ES IST EIN AUDIO-EMPFÄNGER MIT LAUTSPRECHER-SYSTEM. ES IST DIE VIELSEITIGKEIT VON LinQ UND DIE INNOVATION VON CAN-AM.

WEICHE VERSTAUTASCHE

- Tasche mit drei Bereichen.
- Transportieren Sie Ihre Ausrüstung in einer wasserdichten Tasche.
- Weiche Verstautasche mit einem Fassungsvermögen von 45 l, abgestimmt auf den hinteren Gepäckträger des Fahrzeugs, um die Stauraummöglichkeiten zu optimieren.

Traxter, Traxter MAX

■ 715003759 - Schwarz

■ 715001935 - Mossy Oak Break-Up Country Camo



Das abgebildete Fahrzeug ist ein Can-Am Outlander.



Das abgebildete Fahrzeug ist ein Can-Am Outlander.

ROBUSTE UND STRAPAZIERFÄHIGE KOLPIN GEWEHRKOFFER HALTEN IHRE GEWEHRE SICHER, TROCKEN UND GRIFFBEREIT



STRONGHOLD GEWEHRKOFFER IMPACT[†] VON KOLPIN[†]

- Die kompakte, flache Konstruktion im Kolpin Stronghold Styling hält bis zu 52" lange Gewehre und Schrotflinten mit Optik sicher und fest.
- Mit herausnehmbarem, stoßdämpfendem Impact[†] Schaumstofffutter.
- Einhändiges Öffnen mit anhängendem Deckel für schnellen Zugriff sowie mit integriertem Verschlussband.
- Zur Verwendung mit dem selbstverriegelnden Kolpin Stronghold Halterungssystem.

Traxter, Traxter MAX

705011442



DER WELTWEIT BELIEBTESTE HARTSCHALENGEWHRKOFFER SEIT 1973

WERKZEUG-BEFESTIGUNGSSCHIENE FÜR STRONGHOLD

- Für die selbstverriegelnde Stronghold Halterung von Kolpin entwickelt.
- Kann bis zu zwei Stronghold Gewehrkofter tragen (zwei selbstverriegelnde Halterungen erforderlich).
- Deluxe-Kopfschutzträger (715002423) oder Adapter für Werkzeug-Befestigungsschiene (715003392) erforderlich.
- Serienmäßig bei der Traxter Mossy Oak Jagd-Edition.

Traxter, Traxter MAX

715004089



SELBSTVERRIEGELNDE STRONGHOLD HALTERUNG VON KOLPIN

- Die selbstverriegelnde Konstruktion ermöglicht die schnelle und sichere Befestigung eines Gewehrkofters an Ihrem Fahrzeug.
- Halterung aus robustem, schlagfestem, verstärktem Nylon und beschichtetem Stahl.
- Zur Verwendung mit dem Stronghold Gewehrkofter (705011442).
- Erfordert die Stronghold Werkzeug-Befestigungsschiene (715004089).
- Serienmäßig bei der Traxter Mossy Oak Jagd-Edition.

Traxter (außer X mr-Modelle), Traxter MAX

715003899

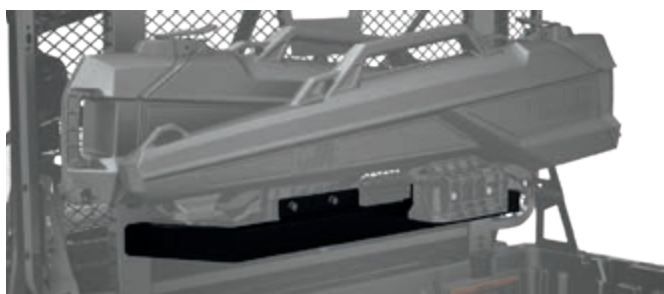

Manche der abgebildeten Produkte sind in Ihrem Land möglicherweise nicht erhältlich oder zugelassen. Näheres zur Situation in Ihrer Region erfahren Sie bei Ihrem BRP Händler.

DOPPELTE GEWEHRTASCHE

- Außenhülle aus strapazierfähigem, wetterfestem Polyester, um Gewehre vor Staub und anderen Umwelteinflüssen zu schützen, während die dicke Innenpolsterung die Gewehre vor Stößen schützt.
- Passt perfekt an den hinteren Überrollbügel, und die Gewehre sind von beiden Fahrzeugseiten aus leicht zugänglich.
- Zu den Funktionsmerkmalen gehören eine abnehmbare Mitteltasche, die an beiden Seiten der Tasche angebracht werden kann und zusätzliche Verstautaschen an der Vorderseite für Jagdausrüstung.
- Stabile und schnelle Anbringung.
- Nicht kombinierbar mit Windschutz hinten, Kopfschutzträgern und Werkzeug-Befestigungsschienen.

Traxter (außer Modelle XT Cab, X mr und Mossy Oak Jagd-Edition), Traxter MAX (außer XT Cab)

■ 715003133 • Schwarz

■ 715003134 • Mossy Oak Break-up Country



STABILITÄT UND PRAXISTAUGLICHKEIT: ÄUSSERST STRAPAZIERFÄHIGE GEWEHRTASCHE – STABIL UND DER IDEALE SCHUTZ FÜR IHR GEWEHR

WERKZEUG-BEFESTIGUNGSSCHIENE

- Speziell für Ihr Side-by-Side-Fahrzeug entwickeltes feststehendes Schienensystem.
- Universelle Befestigungslösung für zahlreiche Zubehörteile von Kolpin, wie Werkzeughalterungen, Gewehrköffer 6.0, Gewehrköfferhalterung und Universal-Motorsägenhalterung.
- Schiene besteht aus hoch beanspruchbarem, extrudiertem und schwarz eloxiertem Aluminium mit einer Stärke von 4,55 mm.
- Zur Montage an der Überrollvorrichtung.
- Inklusive einer Universalhalterung für Werkzeug-Befestigungsschiene von Kolpin (715001422).
- Erfordert Deluxe-Kopfschutzträger (715002423), Kopfschutzträger (715003873) oder Adapter für Werkzeug-Befestigungsschiene (715003392).

Traxter (außer X mr-Modelle), Traxter MAX
715003391

KOMPLETT MIT HALTERUNG FÜR WERKZEUG-BEFESTIGUNGSSCHIENE VON KOLPIN



ADAPTER FÜR WERKZEUG-BEFESTIGUNGSSCHIENE

- Ermöglicht die Anbringung der Werkzeug-Befestigungsschiene direkt auf der Transportbox, ohne dass der Kopfschutzträger erforderlich ist.

Traxter (außer Modelle X mr und Mossy Oak Edition), Traxter MAX
715003392



HALTERUNG FÜR WERKZEUG-BEFESTIGUNGSSCHIENE VON KOLPIN

- Zubehöralterung für die Montage von zusätzlichem Zubehör an der Werkzeug-Befestigungsschiene.
- Inklusive Halteklammer und Metallhalterungen.

Traxter, Traxter MAX

715001422

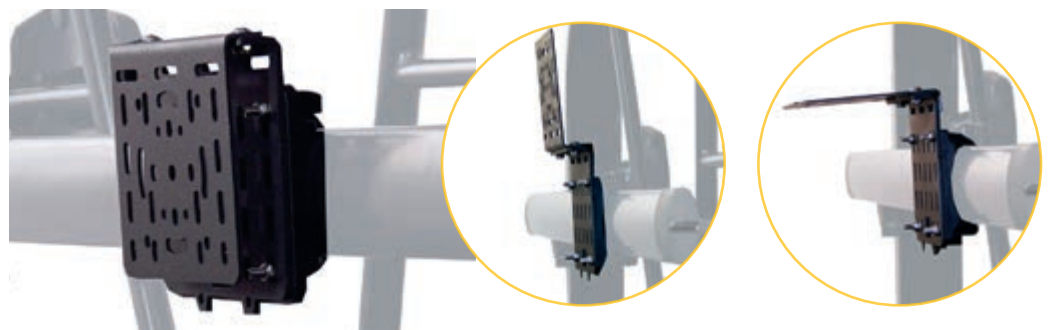



GEWEHRKOFFER 6.0 IMPACT VON KOLPIN

- Mit zusätzlichem Stauraum für Waffen mit Pistolengriff und kleine Zweibeine.
- Problemlose Unterbringung von Gewehren mit einer Gesamtlänge von bis zu 1,3 m.
- Großzügiges Platzangebot für 60 mm-Zielfernrohre.
- Heckmontage erleichtert den Zugriff.
- Abdeckung mit abschließbarem Schnappverschluss.
- Ergonomisch geformter Griff und ausgeformte Befestigungspunkte für Gewehrschlaufe.

Traxter, Traxter MAX
715001419

- Passend für Gewehre und Flinten (Rechts- und Linksschützen).
- Zur Installation ist die Werkzeug-Befestigungsschiene und die Gewehrhalterung von Kolpin erforderlich.
- Enthält herausnehmbaren, stoßdämpfenden Schaumstoff und Nylon-Impact-Futter für hochwertigen Innenschutz.
- Geeignet für die gemeinsame Befestigung mit zusätzlicher Gewehrhalterung.

**ABDECKUNG MIT ABSCHLIESSBAREM
SCHNAPPVERSCHLUSS**



GEWEHRKOFFERHALTERUNG VON KOLPIN

- Passend für einen Kolpin-Gewehrkofer 6.0 Impact (715001419).
- Leicht und extrem robust.
- Einfach einstellbar ohne Werkzeug.
- Ermöglicht genaue Einstellung des Gewehrwinkels.
- Zur Installation ist die Werkzeug-Befestigungsschiene erforderlich.

Traxter, Traxter MAX
715001420



**ZUSÄTZLICHE
GEWEHRKOFFERHALTERUNG**

(Nicht abgebildet)

Traxter, Traxter MAX
715001586



UNIVERSAL-MOTORSÄGENHALTERUNG VON KOLPIN

- Speziell für den sicheren Transport Ihrer Kettensäge in Ihrem Side-by-Side-Fahrzeug konzipiert.
- Die hochbelastbare, schwarze, pulverbeschichtete Metallhalterung eignet sich für jede Art von Kettensäge mit einem Sägeblatt bis zu 51 cm Länge.
- Dämpfende Gummiauflagen sorgen für eine sichere Befestigung.
- Schnell abnehmbar durch klappbare Ausführung.
- Befestigung der Säge in senkrechter Position oder nach beiden Seiten in einem Winkel von 45°.
- Erfordert die Werkzeug-Befestigungsschiene.
- Inklusive Schutzhülle.

Traxter, Traxter MAX
715001423



Das abgebildete Fahrzeug ist ein Can-Am Commander.



WERKZEUGHALTERUNGEN VON KOLPIN

- Stabile und flexible Halterungen sorgen für gute Dämpfung und optimalen Schutz. Für die passgenaue Befestigung verschiedenster Gegenstände mit einem Durchmesser von 2,5 bis 10 cm.
- Robuste Konstruktion für den Transport von Bögen, Angelruten, Rechen, landwirtschaftlichen Geräten und vielem mehr.
- Entriegelungsknopf zum Öffnen der Halterungen für den schnellen Zugriff auf das Werkzeug.
- Robustes Basissystem für härteste Einsätze konzipiert.
- Einfache Anbringung an Stahlrohrgepäckträgern, Gepäckträgeraufsätzen, Halterungen oder Rammschutz.
- Paarweise erhältlich.

Traxter (serienmäßig beim Modell Mossy Oak Jagd-Edition), Traxter MAX
715001421



**ENTRIEGLUNGSKNOPF FÜR
DEN SCHNELLEN ZUGRIFF
AUF DAS WERKZEUG**



BENZINKANISTERHALTERUNG VON KOLPIN

- Einfach und schnell zu befestigende, sichere Halterung für Ihren Benzinkanister, die genug Platz für andere Ausrüstung lässt.
- Vierteldrehknopf ermöglicht schnelles und einfaches Lösen des Benzinkanisters von der Halterung.
- Nicht EG-konform für die Befestigung von Benzinkanistern.

Traxter, Traxter MAX (serienmäßig bei der Jagd-Edition)
715001427



LED-LEUCHTEN

8.400 LUMEN



Ausleuchtung bis zu 580 m vor dem Fahrzeug und bis zu 20 m an beiden Seiten.

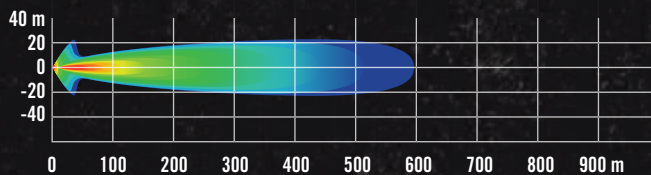

5.400 LUMEN



Ausleuchtung bis zu 460 m vor dem Fahrzeug und bis zu 20 m an beiden Seiten.

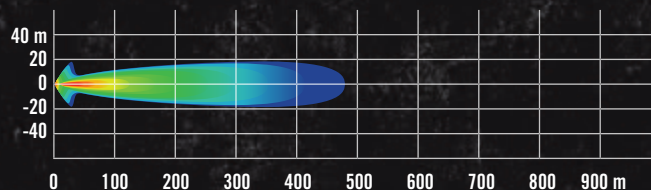

2 X 1.800 LUMEN



Perfekte Ergänzung des Leuchtenträgers für Sportsonnenblende und der meisten Ramschutz-ausführungen mit Beleuchtungsmontagesatz.

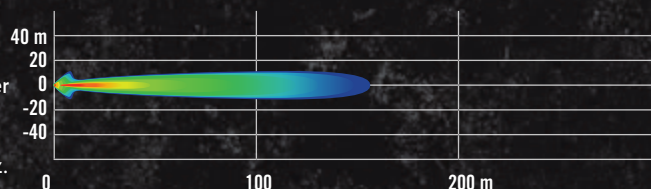

*Alle Leuchten sind ausschließlich für den Einsatz im Gelände bestimmt.

DOPPELTE 38 CM-LED-LEUCHTENLEISTE (90 WATT)

- Mit 18 Cree-LEDs mit einer Leistung von je 5 W.
- 8.400 Lumen.
- Ergänzung des Leuchtenträgers und der meisten Ramschutz-ausführungen.
- Kann am Sportdach und am Bimini-Dach angebracht werden.
- Inklusive Verkabelung und Schalter.
- Nicht EG-konform.

Traxter, Traxter MAX

715002934

DOPPELTE 25 CM-LED-LEUCHTENLEISTE (60 WATT)

- Mit 12 Cree-LEDs mit einer Leistung von je 5 W.
- 5.400 Lumen.
- Hohe Leistung im Verhältnis zur Größe.
- Kann am Can-Am Ramschutz vorne, am Sportdach und am Bimini-Dach angebracht werden.
- Inklusive Verkabelung und Schalter.
- Nicht EG-konform.

Traxter, Traxter MAX

715002933

RUNDE 10-CM-LED-LEUCHTEN (2 X 25 WATT)

- 25 W-LED-Strahler.
- 2 x 1.800 Lumen.
- Robust und wasserdicht.
- Grundlegende Verkabelung und Schalter inklusive.
- Schutzgitter mit Can-Am Logo.
- Paarweise erhältlich.
- Nicht EG-konform.

Traxter, Traxter MAX

715002935

KONFIGURIEREN SIE IHR BELEUCHTUNGSSYSTEM

Siehe Seiten 42 und 43

VERLÄNGERN SIE DIE GUTEN ZEITEN MIT LEUCHTEN, DIE SPEZIELL AUF SIE ABGESTIMMT SIND

DOPPELTE 25-CM-LED-
LEUCHTENLEISTE (60 WATT)



KONFIGURIEREN SIE IHR BELEUCHTUNGSSYSTEM IN 4 EINFACHEN SCHRITTEN

1. FINDEN SIE IHRE PLATTFORM	2. ANBRINGUNGSPUNKT WÄHLEN	3. LEUCHTEN WÄHLEN
		25 CM-LED-LEISTE S.41
TRAXTER, TRAXTER MAX	RAMMSCHUTZ VORNE RANCHER-RAMMSCHUTZ XT-RAMMSCHUTZ VORNE X MR-RAMMSCHUTZ VORNE (OHNE SEILWINDE) X-TP-RAMMSCHUTZ VORNE	715002933 PLUS: 715002454 (Beleuchtungsmontagesatz)
	RAMMSCHUTZ VORNE, LONE STAR EDITION	715002933 PLUS: 715002454 (Beleuchtungsmontagesatz)
TRAXTER, TRAXTER MAX (AUSSER XT CAB)	SPORTDACH, DELUXE-SPORTDACH ODER BIMINI-DACH *Dachhimmel vorne (715003098) ist erforderlich (außer für Deluxe-Sportdach (715002511))	715002933 PLUS: 715002456 (Leuchenträger) und 715003094 (Dach-Stromkabel)
	DACH MIT EINER STARREN, GESCHLOSSENE DELUXE-KABINE FÜR XT *Dachhimmel vorne (715003098) erforderlich (außer für Deluxe-Sportdach (715002511))	715002933 PLUS: 715002456 (Leuchenträger)
	DACH DER STARREN, GESCHLOSSENEN PREMIUM-KABINE	715002933 PLUS: 715002456 (Leuchenträger)
TRAXTER XT CAB	DELUXE-SPORTDACH	715002933 PLUS: 715002456 (Leuchenträger)

Manche der abgebildeten Produkte sind in Ihrem Land möglicherweise nicht erhältlich oder zugelassen. Näheres zur Situation in Ihrer Region erfahren Sie bei Ihrem BRP Händler.

LEUCHENTRÄGER

- Die robuste Stahlkonstruktion dient als Halterung und als Schutz für zusätzliche Beleuchtungssysteme.
- Leuchten nicht enthalten.
- Dachhimmel vorne erforderlich für Installation auf dem Dach (außer Cab-Modelle oder mit Deluxe-Sportdach (715002511)).
- Für die Installation ist das Stromkabel (715003094), das Sportdach (715002430), das Bimini-Dach mit Sonnenblende (715002849), das Deluxe-Sportdach (715002511) oder das Sportdach für MAX (715003038) erforderlich (außer Cab-Modelle).
- Elegante und nahtlose Integration mit unseren Dach-Produkten.

Traxter, Traxter MAX
715002456



LEUCHE FÜR HINTEREN LADERAUM

- Leistungsstarke 55 Watt-H3-Beleuchtung für hinteren Laderaum.
- Praktischer Schalter im Armaturenbrett.
- Inklusive Verkabelung.
- Für die Installation ist das Sportdach (715002430), das Deluxe-Sportdach (715002511) oder das Sportdach für MAX (715003038) erforderlich.
- Nicht EG-konform.

Traxter, Traxter MAX
715002422



RAMM-LED-STRAHLER

- Robuster LED-Scheinwerfer mit 540 Lumen (9 Watt), serienmäßig ausgestattet mit gummiummanteltem, doppeltem Kugelgelenk (2,5 cm Durchmesser).
- Nicht EG-konform.

Traxter, Traxter MAX
710005423



BELEUCHTUNG FÜR FAHRZEUGHIMMEL

- LED-Anordnung, die sich perfekt in das Fahrzeug integriert.
- Inklusive Verkabelung.
- Kann an Überrollvorrichtung oder Dach montiert werden, mit oder ohne Dachhimmel.

Traxter, Traxter MAX
715002455



STROMKABEL

- (Nicht abgebildet)
- Für die Energieversorgung von der Batterie.
 - Erforderlich für Installation einiger elektrischer Zubehörartikel.

Traxter, Traxter MAX
715003094

LEUCHTEN-STROMKABEL

- (Nicht abgebildet)
- Stromkabel für die Anbringung kompatibler Can-Am Leuchtensets am Rammschutz vorne.

Traxter, Traxter MAX
715002454



4. BESTELLEN

38 CM-LED-LEISTE S.41		RUNDE 10 CM-LED-LEUCHTEN (PAARWEISE ERHÄLTlich) S.41	
	715002934 PLUS: 715002454 (Leuchten-Stromkabel)		715002935 PLUS: 715002454 (Leuchten-Stromkabel)
	n.z.		n.z.
	715002934 PLUS: 715002456 (Leuchenträger) und 715003094 (Dach-Stromkabel)		715002935 PLUS: 715002456 (Leuchenträger) und 715003094 (Dach-Stromkabel)
	715002934 PLUS: 715002456 (Leuchenträger)		715002935 PLUS: 715002456 (Leuchenträger)
	715002934 PLUS: 715002456 (Leuchenträger)		715002935 PLUS: 715002456 (Leuchenträger)
	715002934 PLUS: 715002456 (Leuchenträger)		715002935 PLUS: 715002456 (Leuchenträger)

BESTELLEN SIE ALLE TEILENUMMERN IN DEM ENTSPRECHENDEN FELD.

*HINWEIS: Wenn Sie mehr als eine LED-Leuchtensausstattung an einem Leuchenträger anbringen wollen, müssen Sie lediglich einen Träger und ein Stromkabel bestellen.



RUGGED RADIOS FAHRZEUG-ZU-FAHRZEUG-SYSTEM

- Perfekt für die Kommunikation mit Freunden und Familie bei Gruppenausfahrten.
- Praktische, am Lenkrad montierte Push-To-Talk-Taste.
- Beinhaltet Montagehalterung für Funkgerät, Helm-Lautsprecher, Mikrofon-Kit und Ladestation.
- 3-6 km Reichweite.

- Dieser Komplettsatz enthält:
Rugged Radios Dual-Band-Handfunkgerät RH-5R mit einer Leistung von 5 Watt
Helm-Lautsprecher / Mikrofon-Kit
Push-To-Talk-Tasten
Montagehalterung
Ladestation

Traxter, Traxter MAX
715003440



ÜBERKOPF-AUDIOSYSTEM

- Robustes, wasserdichtes Jensen® Bluetooth-Stereo-Audiosystem mit Multisource-Eingabe: AM/FM/WB und USB (vorbereitet für iPod® und iPhone®).
- Gut ablesbares LCD-Display und Tasten mit weißer LED-Hintergrundbeleuchtung.
- Streamen von jedem Bluetooth-fähigen Gerät (Smartphone, MP3-Player).
- Leistungsfähiger Verstärker (4 x 40 W) mit Ferneinschaltung.
- Sprachsteuerung von aktivem AVRCP-Gerät.
- 30 programmierbare AM/FM-Sender mit automatischer Speicherung/voreingestelltem Suchlauf.
- Separater RCA-Audio-Ausgang und -Eingang.
- UV-beständig/korrosionsbeständig beschichtete Komponenten.
- Erfordert Sportdach (715002430 (außer bei XT- und Modellen der Mossy Oak Jagd-Edition)), Dachhimmel vorne (715003098) oder Deluxe-Sportdach (715002511) und Stromkabel (715003094) (außer wenn Sie bereits eine starre geschlossene Kabine (715001966 oder 715003482) haben).



KOMPLETTES ÜBERKOPF-AUDIOSYSTEM

- Komplet mit 4 äußerst stabilen Außenlautsprechern (2 vorne und 2 hinten) und 4 schwarzen Lautsprecherboxen.

Traxter, Traxter MAX
715002019

ÜBERKOPF-AUDIOSYSTEM VORNE

- Komplet mit 2 äußerst stabilen Außenlautsprechern vorne und schwarzer Lautsprecherbox.

Traxter, Traxter MAX
715003095

**ROBUSTES, WASSERDICHTES
JENSEN BLUETOOTH-STEREO-
AUDIOSYSTEM MIT
MULTISOURCE-EINGABE,
LEISTUNGSSTARKEM
VERSTÄRKER MIT FERNEIN-
UND -AUSSCHALTUNG UND 4
ÄUSSERST ROBUSTEN
OUTDOOR-LAUTSPRECHERN**



**DIE EINFACHSTE
MÖGLICHKEIT ZUM
KIPPEN DER
LADEFLÄCHE IHRES
TRAXTER**

D.E.S.S.™-SCHLÜSSEL (DIGITALLY ENCODED SECURITY SYSTEM)

- Dieser Diebstahlschutz für Ihr Fahrzeug bietet ein Höchstmaß an Sicherheit.
- Die Chip-Verschlüsselungstechnologie beschränkt den Zugang zum elektronischen Zündsystem Ihres Fahrzeugs.
- Ein Fahrzeug/ein Code.
- Ein vibrations-/stoßbeständiges Kugelgelenksystem gewährleistet eine verlässliche Verbindung.
- Zum Lieferumfang gehören drei programmierbare Schlüssel:
 - Arbeitsschlüssel: begrenzt die Fahrzeuggeschwindigkeit auf 40 km/h, ohne die Motordrehzahl zu begrenzen.
 - Normaler Schlüssel: begrenzt die Fahrzeuggeschwindigkeit auf 70 km/h und senkt die Motordrehzahl um 10 %.
 - Leistungsschlüssel: keine Beschränkungen.

Traxter, Traxter MAX
715002458

IDEAL FÜR DAS ARBEITSUMFELD



KIPPBARE LADEFLÄCHE MIT MOTORANTRIEB

- Leistungsstarke Kippvorrichtung für die Ladefläche mit ins Armaturenbrett integriertem Schalter.

Traxter, Traxter MAX
715000829



12 V-STECKDOSE HINTEN

- Mit dem Kit sorgen Sie für eine Stromquelle im Transportboxbereich.
- Wird in der Brandschutzrückwand der Kabine installiert.
- Einfacher Einsteck-Kabelsatz enthalten.
- Serienmäßig bei der Traxter Mossy Oak Jagd-Edition.

Traxter, Traxter MAX
715003846



SCHALTER FÜR BETRIEB IN DREI MODI

- Schnelle und praktische Umschaltung zwischen Normal-/Arbeits-/Eco-Modus.
- Arbeitsmodus: Geringere Ansprechempfindlichkeit des Gashebels für ruckfreiere Beschleunigung und geringere Auswirkungen der Ladung.
- Eco-Modus: Erhöhte Wirtschaftlichkeit beim Kraftstoffverbrauch.
- Plug-and-Play-Montage im Armaturenbrett.
- Serienmäßig bei XT, XT Cab und Modellen der Mossy Oak Jagd-Edition.

Traxter, Traxter MAX
715004445



NEU USB-STECKDOSE

- Zum Aufladen Ihrer elektronischen Geräte während der Fahrt* (Smartphone, MP3, beheizte Bekleidung usw.).
 - Zwei USB-Anschlüsse.
 - Sofort betriebsbereit.
 - Einfach unter dem Fahrersitz anschließen und benutzen.
- *Die Steckdose kann nicht alle Gerätetypen während der Fahrt aufladen.

Traxter, Traxter MAX
219400510



RÜCKFAHRKAMERA UND DISPLAY

- Set bestehend aus vollständig wasserdichter Rückfahrkamera und Display.
- Die Kamera gehört zu den Produkten mit den klarsten und schärfsten Aufnahmen, die auf dem Markt erhältlich sind – mit einer Bildauflösung von 250.000 Pixeln und einem 2,1 mm-Objektiv mit 130° Bildwinkel.
- Mit 18 Infrarotleuchten, die eine Sichtweite von bis zu 15 m bei vollständiger Dunkelheit ermöglichen, einem Auto-Iris-Sensor, der sich an Änderungen der Lichtintensität anpasst und einer verstellbaren Sonnenblende.
- Das digitale 7"-TFT-LCD-Display wird komplett mit Anschlusskabel geliefert und unterstützt bis zu zwei Kameraeingänge.
- Die Kamera kann auf dem Dach montiert werden, um Ihre Ladung zu überwachen oder weiter nach hinten zu sehen und sie kann bei Zuganwendungen unter der Transportbox montiert werden.



Traxter, Traxter MAX
715003834

GARMIN® MONTANA® 680T GPS

- Das Montana 680T ist robust und wasserfest – und damit vor den Elementen geschützt.
- Bei Sonnenlicht ablesbarer 4"-Touchscreen mit wählbarer Ausrichtung und handschuhfreundlichem Touchscreen-Display, für lebendige Farben und hochauflösende Bilder.
- Die 8-Megapixel-Kamera mit Autofokus versieht Fotos automatisch mit Geo-Tags.
- Tracking von GPS- und GLONASS-Satelliten für verbesserte Positionierung und typischerweise schnellere Korrekturen.
- Vorinstallierte topografische Karten und Jahresabonnement für BirdsEye Satellite Imagery.
- 3-Achsen-Kompass mit barometrischem Höhenmesser.
- Spezifische GPS-Halterung inklusive (Fahrzeug-Montageset erforderlich).
- Vorinstallierte Karte für die USA enthalten.
- Für den Traxter ist die RAM-GPS-Halterung (715003325) erforderlich.

Traxter, Traxter MAX
715002830

Europäische Version

- EG-konform.
 - Vorinstallierte Freizeitkarte für Europa enthalten.
- 715003456



INSTALLATIONSBAUSATZ FÜR ZUSATZBATTERIE

- Ermöglicht Ihnen den Einbau einer weiteren 30 Ah-Batterie als Zweitbatterie, die Ihnen den Saft geben wird, den Sie für den Betrieb zusätzlicher elektrischer Komponenten wie Soundsystem oder Seilwinde brauchen.
- Verfügt über einen integrierten, intelligenten Batterierensschalter, der verhindert, dass Ihre zusätzlichen elektrischen Komponenten Ihre Starterbatterie entladen.
- Der Bausatz enthält einen zusätzlichen Batterie-Anschlussblock, alle nötigen Kabel und den Batteriehalter.
- Zusatzbatterie separat erhältlich (515176151).

715003758



RAM GPS-HALTERUNG

- Ermöglicht die GPS-Einbindung am Fahrzeug.
- Standard-AMPS-Lochraster für Garmin-Halterung.

Traxter, Traxter MAX
715003325



NEU! BATTERIELADEGERÄT

- Vollautomatisches 3 A-Batterieladegerät.
- Erhält den Ladezustand von eingelagerten Bleisäurebatterien.
- Lädt kleine Batterien und erhält ihren Ladezustand.
- Mikroprozessorgesteuerte Mehrstufen-Ladetechnik für erhöhte Präzision und Sicherheit sowie längere Batterielebensdauer.
- Float-Modus-Überwachung hält die Batterieladung automatisch auf dem optimalen Stand.
- Verpolungsschutz trägt zum Schutz der Batterie und des Ladegeräts vor Schäden bei.
- Erkennt 6- oder 12-Volt-Batterien automatisch.
- Klemmenbefestigung außerhalb des Arbeitsbereichs sorgt für Sicherheit und praktische Handhabung.
- Die Anzeigetaste drücken, um den Fortschritt des Ladevorgang anzuzeigen.
- Energieeffizient/umweltfreundlich, entspricht in Sachen Energieeffizienz den höchsten Industriestandards.
- Inhalt: 3 A-Batterieladegerät, Klemmenadapter, DC-Adapter, 61 cm-Kabel mit abgesicherten Ringelektroden mit Wetterschutz, Gebrauchsanleitung.
- US-Stecker (110V).

715005061



NEU! SCHNELLANSCHLUSS-BATTERIEKABEL

- (Nicht abgebildet)
- Mit diesem Kabel lassen sich verschiedene Geräte schnell und einfach an Ihr Ladegerät anschließen und laden.
- Im Lieferumfang des Batterieladegeräts (715005061).
- Einzeln erhältlich.

715005408

NEU! STARTHILFE

- Gemäß IPX3 wasserbeständige und gekapselte Ausgangsanschlüsse.
- 4 LED-Batterieanzeigen für einfaches Ablesen des Batterie-Ladezustands.
- Kompakte Ausführung, passt problemlos in Ihren Rucksack, Ihr Handschuhfach oder sonstiges Staufach.
- Schneller Start des Fahrzeugs in Notfällen.
- Großartig für Powersport-Fahrzeuge, Motorräder sowie 4- und 6-Zylinder-Fahrzeuge.
- 2,4 A + 1 A / 5 V-USB-Anschlüsse für das schnelle Laden aller USB-Geräte, darunter Smartphones, MP3-Player und Tablets.
- Das intelligente Kabel sorgt für Schutz gegen Verpolung, Kurzschluss, zu geringe Spannung, zu hohe Temperatur sowie Umkehrladung.
- Integrierte LED-Leuchte (3 Modi).
- Inhalt: Starthilfe 300CA, intelligente Kabelklemme SA858, Ladekabel MC-USB zu USB, Aufbewahrungstasche, Gebrauchsanleitung.

715005062



CTEK BRP 5.0 BATTERIELADEGERÄT

- CTEK, der Hersteller der intelligentesten Batterieladegeräte der Welt, hat speziell für BRP ein Ladegerät für alle BRP Produkte hergestellt.
- Das Ladegerät ist für die anspruchsvollen arktischen Bedingungen ausgelegt.
- Weitere Informationen erhalten Sie bei Ihrem Händler.

860200997



SIND SIE BEREIT FÜR DEN WINTER?

BEHEIZTES, ROBUSTES, WINTERTAUGLICHES ZUBEHÖR SPEZIELL FÜR DEN CAN-AM TRAXTER



BEHEIZTER HALTESTANGENBEZUG

- Dieser beheizte Bezug ist so robust, dass er den Belastungen durch Fahrten in rauem Gelände gewachsen ist, und sorgt dafür, dass Ihr Mitfahrer bei langen und kalten Ausfahrten festen Griff und warme Hände hat.
- Einfach anzubringen und abzunehmen.
- Dieses Set enthält den beheizten Haltestangenbezug und den Schalter zur Montage im Armaturenbrett.
- Benötigt wird der Kabelstrang für beheiztes Zubehör.

Traxter, Traxter MAX

715003835

BEHEIZTER SITZBEZUG

- Dieser aus strapazierfähigem Vinyl gefertigte beheizte Sitzbezug sorgt für Fahrkomfort ohne Frösteln.
- Der ergonomisch geformte Bezug passt perfekt über den Sitz und ist leicht anzubringen und abzunehmen.
- Mit den Temperatureinstellungen Hoch/Niedrig können Sie das gewünschte Maß an Wärme regulieren.
- Dieses Set enthält den beheizten Sitzbezug und den Schalter zur Montage im Armaturenbrett.
- Benötigt wird der Kabelstrang für beheiztes Zubehör.

Traxter, Traxter MAX

715003836 • Fahrer

715004296 • Beifahrer

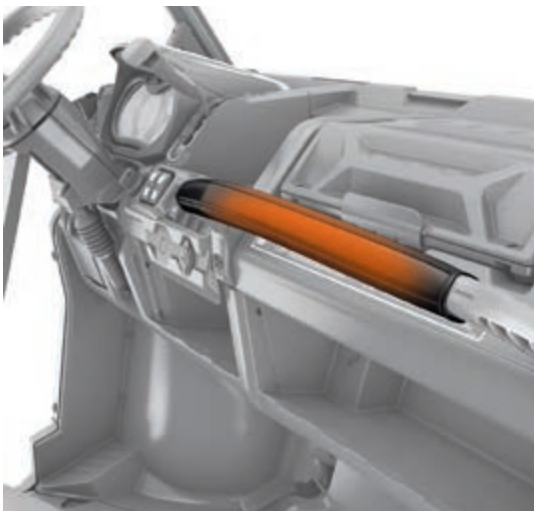



ENTEISUNGS-, HEIZUNGS- UND LÜFTUNGSSYSTEM

- Bestintegriertes System auf dem Markt mit 3 Lüftungsstufen und am Armaturenbrett einstellbarer Temperatur.
- Einstellbare/direktionale Lüftungsöffnungen.
- 10 speziell platzierte Lüftungsöffnungen für bessere Enteisung von Windabweiser und Seitenfenstern sowie bessere Heizung im Fuß- und Handbereich.
- Leicht zu wartender Luftfilter.
- Nach der Installation können Sie mit dem niedrigeren Armaturenbrett für Heizsystem (715003441) und dem Netz für Armaturenbrett-Ablagefach für Heizsystem (715003544) für zusätzlichen Stauraum sorgen.

Traxter, Traxter MAX (nicht kombinierbar mit HD5-Motorisierung)
715004916

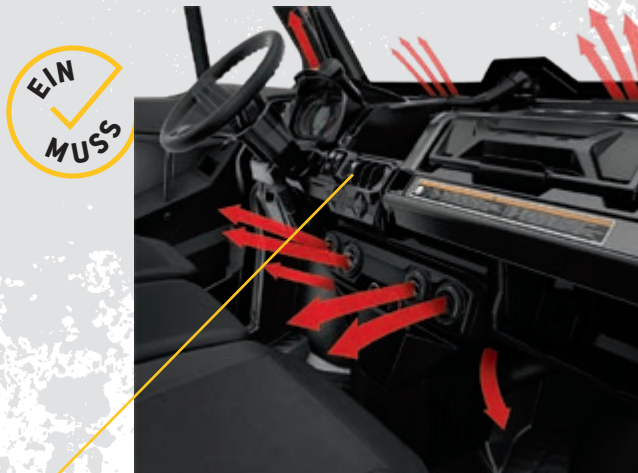

MARKTFÜHRENDE, VOLLINTEGRIERTE BEDIENEINHEIT AUF DEM ARMATURENBRETT FÜR DIE REGELUNG DER HEIZLEISTUNG UND DER BESCHLAGSCHUTZWIRKUNG

NEU KÜHLER-WINTERSCHUTZ

- Ermöglicht Ihnen bei extremer Kälte eine höhere Heiztemperatur Ihres Enteisungs-, Heizungs- und Lüftungssystems.

Traxter, Traxter MAX
715005108



BEHEIZTES LENKRAD

- Robustes Lenkrad, das für kalte Witterungsbedingungen konzipiert wurde und die Wärme direkt zu Ihren Händen kanalisiert.
- Damit bleiben Ihre Hände beweglich und können jederzeit zupacken, z. B. bei der Jagd oder bei handwerklichen Arbeiten in der Landwirtschaft.
- Ersetzt das serienmäßige Lenkrad.
- Dieses Set enthält das beheizte Lenkrad und den Schalter zur Montage im Armaturenbrett.
- Benötigt wird der Kabelstrang für beheiztes Zubehör (710005757).
- Nicht EG-konform.

Traxter, Traxter MAX
715003837



SO HABEN SIE DIE WÄRME FEST IM GRIFF

KABELSTRANG FÜR BEHEIZTES ZUBEHÖR

- (Nicht abgebildet)
- Kabelstrang für den Anschluss und Betrieb von beheiztem Zubehör.
- Stromversorgung von bis zu 4 Zubehörgeräten: 2 Hand-Zubehörgeräte (Haltestange/Lenkrad) und 2 Sitzbezüge.

Traxter, Traxter MAX
710005757

ANSCHLUSS FÜR SONNENBLENDENHEIZUNG

- Strategisch am Fahrzeug platziert, damit Sie jederzeit mobil bleiben.
- Optionaler Anschluss für eine Sonnenblendenheizung – sorgt für eine beschlagfreie Fahrt.
- Schnelle und einfache Anbringung.
- Einzeln erhältlich.
- Beheizte Sonnenblende nicht im Lieferumfang enthalten.

Traxter, Traxter MAX
715001246





WARN† PROVANTAGE

- Patentierte Rollen-Scheibenbremse für herausragende Kontrolle während des Seilwindenbetriebs.
- Ergonomischer Kupplungsgriff.
- Dreistufiger Planetengetriebsstrang für gleichmäßigen, effizienten Betrieb.
- Ganzmetall-Getriebegehäuse und Zahnräder.
- Wetterfester, vollständig abgedichteter Motor und Antriebsstrang.
- Wetterfeste Kabelfernbedienung und Schalter auf dem Armaturenbrett.
- Beschränkte lebenslange Garantie auf mechanische Komponenten und 3 Jahre Garantie auf elektrische Komponenten.
- EG-konform.

WARN PROVANTAGE 4500-S SEILWINDE

- 2.041 kg Zugkraft.
- 5,5 mm-Synthetikseil mit einer Länge von 15,2 m.
- Doppelt pulverbeschichtete Gussseilführung.
- Für die Installation ist der Kabelstrang für Seilwinde (715003093) erforderlich.

Traxter, Traxter MAX
715002941



WARN PROVANTAGE 4500 SEILWINDE

- 2.041 kg Zugkraft.
- 5,5 mm-Stahldrahtseil mit einer Länge von 16,8 m.
- Rollenseilführung.
- Für die Installation ist der Kabelstrang für Seilwinde (715003093) erforderlich.

Traxter, Traxter MAX
715002425



CAN-AM TERRA VON SUPERWINCH†

- Ergonomischer Kupplungsgriff.
- Robuste Ganzmetallzahnräder und -buchsen für mehr Drehmoment und längere Lebensdauer.
- Automatische Lasthaltebremse 100 %.
- Gekapselter Magnet für Allwetterschutz.
- Wetterfeste Kabelfernbedienung und Schalter auf dem Armaturenbrett.
- EG-konform.

CAN-AM TERRA 45 SEILWINDE VON SUPERWINCH

- 2.041 kg Zugkraft.
- 6,3 mm-Stahldrahtseil mit einer Länge von 14,3 m.
- 4-Wege-Schwerlast-Rollenseilführung.
- Für die Installation ist der Kabelstrang für Seilwinde (715003093) erforderlich.

Traxter, Traxter MAX
715002838



CAN-AM TERRA 45SR VON SUPERWINCH

- 2.041 kg Zugkraft.
- 4,8 mm-Synthetikseil mit einer Länge von 15,2 m.
- Korrosionsbeständige Aluminium-Gussseilführung.
- Für die Installation ist der Kabelstrang für Seilwinde (715003093) erforderlich.

Traxter, Traxter MAX
715004446





MONTAGESATZ FÜR ABNEHMBARE SEILWINDE

- Ermöglicht Ihnen, die Seilwinde bei Bedarf abzunehmen.
- In Kombination mit dem Kabel für Universal-Seilwinde (710004869) kann eine an der Fahrzeugfront montierte Seilwinde schnell und problemlos an das Fahrzeugheck verlagert werden.
- Nicht kombinierbar mit der niedrigeren Anhängervorrichtung vorn.
- Erfordert die höhere Anhängervorrichtung vorn (715003109).

Traxter, Traxter MAX

715001652



NIEDRIGERE ANHÄNGEVORRICHTUNG VORN

- Hochbelastbare 5 cm-Anhängervorrichtung mit einer Anhängelast von 680 kg.
- Sorgt in Kombination mit der höheren Anhängervorrichtung vorn (715003109) und dem Montagesatz für abnehmbare Seilwinde (715001652 (erfordert eine Verlagerung der Seilwinde aus ihrer Standard-Montageposition)) für eine Erweiterung und Ergänzung des Funktionsumfangs.

Traxter, Traxter MAX

715002519



HÖHERE ANHÄNGEVORRICHTUNG VORN

- Hochbelastbare 5 cm-Anhängervorrichtung mit einer Anhängelast von 680 kg.
- Macht eine Verlagerung der Seilwinde aus ihrer Standard-Montageposition überflüssig.

Traxter, Traxter MAX

715003109



ABGESENKTE ZUGSTANGE

- Robuste Zugstange ohne Kugel mit einem Durchmesser von 5 cm.
- Praktische Anbringung auf normaler Zughöhe.
- Erfordert die höhere Anhängervorrichtung vorn (715003109).

Traxter, Traxter MAX

715002521



KABELSTRANG FÜR SEILWINDE

- (Nicht abgebildet)
- Erforderlich für die Installation einer Seilwinde an Basis- und DPS-Modellen.

Traxter, Traxter MAX

715003093

KABEL FÜR UNIVERSAL-SEILWINDE

- (Nicht abgebildet)
- Verwandelt den Montagesatz für abnehmbare Seilwinde (715001652) in einen praktischen Seilwindensatz für Universalmontage.

Traxter

710004869

Traxter MAX

710005082

GUMMIKAPPE FÜR ANHÄNGEVORRICHTUNG

- Gummikappe für aufnehmende 5 cm-Anhängervorrichtung.

705204503



SYNTHETISCHES WINDENSEIL

- 5,5 mm-Synthetikseil mit einer Länge von 15,2 m für WARN-Seilwinde.
- Die WARN-Gussseilführung (705204567) ist erforderlich, wenn auf ein Synthetikseil umgestellt wird, um vorzeitige Beschädigung und vorzeitigen Verschleiß des Seils zu vermeiden.

Mit WARN-Seilwinde

715001118

- 4,8 mm-Synthetikseil mit einer Länge von 15,2 m für SuperWinch Seilwinden.
- Die SuperWinch Gussseilführung (715004449) ist erforderlich, wenn auf ein Synthetikseil umgestellt wird, um vorzeitige Beschädigung und vorzeitigen Verschleiß des Seils zu vermeiden.

Mit SuperWinch Seilwinde

715004448



SYNTHETISCHES VERLÄNGERUNGSSEIL

- Leichtgewichtig, 6,3 mm Durchmesser, einfach zu handhaben und klappert nicht in der Transportbox.
- Lässt sich leicht mit dem Windenseil verbinden und ermöglicht eine zusätzliche Länge von 15,2 m.
- Zugkraft pro Seil: 2.041 kg.

715001120



ERSATZDRAHTSEIL

- 16,8 m langes Drahtseil mit 5,5 mm Durchmesser für WARN-Seilwindensatz.
- 2.041 kg Zugkraft.

Mit WARN-Seilwinde

715001117

- 14,3 m langes Drahtseil mit 6,3 mm Durchmesser.
- 2.041 kg Zugkraft.

Mit SuperWinch Seilwinde

705011595



LADEFLÄCHENSEILWINDE

- Ermöglicht es Ihnen, schwere Lasten mühelos in die Transportbox zu ziehen.
- Perfekt für Jagdanwendungen oder für das Verladen von Wild.
- Inklusive Grundträger aus hochbelastbarem Stahlrohr mit einem Durchmesser von 5 cm, Seilwinde und wetterfester Kabelfernbedienung.
- Maximale Zugkraft von 340 kg.
- Elektronisches Sicherheitsmodul zur Verhinderung von Schäden am Fahrzeug, die auftreten können, wenn das beladene Fahrzeug das vom Hersteller angegebene zulässige Gesamtgewicht übersteigt.
- Für die Installation mit dem Adapter für Werkzeug-Befestigungsschiene ist der Adaptersatz (715004709) erforderlich.

Traxter, Traxter MAX

715003268



SUPERWINCH GUSSEILFÜHRUNG

- Diese korrosionsbeständige Aluminium-Gussseilführung ist ein Muss bei der Aufwertung Ihrer Seilwinde mit einem Synthetikseil. Sie verhindert, dass das Seil in einer Ecke einer Rollenseilführung hängen bleibt und durch die raue Oberfläche der abgenutzten Rollenseilführung vorzeitig verschleißt.
- Nur zur Verwendung mit synthetischen Seilen.

Mit SuperWinch Seilwinde

715004449



WARN-GUSSEILFÜHRUNG

- Konstruktion mit doppelter Pulverbeschichtung.
- Erforderlich für die Verwendung des synthetischen Windenseils (715001118) an WARN-Seilwinden.
- Nur zur Verwendung mit synthetischen Windenseilen.

705204567



KABELFERNBEDIENUNG

- Mit diesem Nachrüstset können Sie die tragbare Kabelfernbedienung an Fahrzeuge mit serienmäßiger Seilwinde anschließen.
- Die Funktion der Seilwinde über den Mini-Kipphebel schalter bleibt auch weiterhin bestehen.
- Kabelstrang 710004823 erforderlich, um die Fernbedienung an einem Fahrzeug mit werkseitig installierter Seilwinde zu betreiben.
- EG-konform.

Mit SuperWinch Seilwinde

710004887

Mit WARN-Seilwinde

710001002



ROLLENSEILFÜHRUNG

- Empfohlen beim Austausch des Drahtseils.
- Hochleistungs-Ersatzseilführung für Seilwinden.

Mit WARN-Seilwinde

715001119

Mit SuperWinch Seilwinde

710004822



KABELLOSE FERNBEDIENUNG

- Dank dem Kabelstrang mit integrierter Antenne und komplettem Montagezubehör ist dieses System schnell und einfach zu installieren.
- Damit können Sie Ihre Seilwinde von überall in einem Radius von 15,2 m bedienen und erhöhen so Ihre Bergungsmöglichkeiten.
- Alle Komponenten sind wetterfest.

Mit WARN-Seilwinde

715002542



DEICHSEL FÜR ANHÄNGEVORRICHTUNG VORNE UND HINTEN

- Serienmäßig bei 5 cm-Anhängevorrichtung.
- Bietet eine Zugkraft von 590 kg.
- Kugelkopf nicht inklusive.

Traxter, Traxter MAX

715000972

Europäische Version

- Deichsel mit 50 mm-Kugelkopf.
- 715001473
- 705206264 (mit T-Zulassung)





NEU X MR / XT-P POLSTERSITZE

- Das Polstersitz-Upgrade sorgt für die Mitfahrer für zusätzliche Abstützung und ein Plus an Komfort beim Freizeit-Fahrspaß.
- Mit zusätzlicher seitlicher Polsterung und im Design veränderten Profil, wodurch Sie Ihr Side-by-Side-Fahrzeug noch besser kontrollieren und in vollen Zügen genießen können
- Verstärkter Sitzbezug.
- Geeignet für den Rücksitz bei MAX-Modellen.
- Nicht kombinierbar mit beheizten Sitzbezügen.
- Erhältlich in den Farben Schwarz/Braun und Schwarz/Rot.
- Serienmäßig bei X mr und XT-P Modellen.

Traxter, Traxter MAX

- 715004363 • Schwarz / Can-Am Rot
- 715004678 • Schwarz / Braun

VERSTELLBARER FAHRERSITZ

- Fahrersitz-Upgrade für 8 cm mehr Verstelllänge in Vorwärts-/Rückwärtsrichtung – für ein Plus an Komfort und leichteres Einsteigen/Aussteigen.
- Serienmäßig bei den Modellen XT, XT Cab und Mossy Oak Jagd-Edition.

Traxter, Traxter MAX

715004230

**VERBESSERTEN SIE DEN KOMFORT MIT
8 CM MEHR VERSTELLLÄNGE NACH
VORNE/HINTEN**



Manche der abgebildeten Produkte sind in Ihrem Land möglicherweise nicht erhältlich oder zugelassen. Näheres zur Situation in Ihrer Region erfahren Sie bei Ihrem BRP Händler.



**SORGEN SIE FÜR DIE RICHTIGE HÖHE
MIT DEN NACH OBEN GEBOGENEN
DREIECKSLENKERN VON S3**



S3 DREIECKSLENKER MIT HOHER BODENFREIHEIT VORNE

- Verhindert eine Beschädigung der Dreieckslenker in rauem Gelände.
- Erhält den werkseitigen Fahrkomfort und Wendekreis, ohne die Leistung zu verringern.
- Nicht kombinierbar mit Apache 360 LT Raupensystem und Dreieckslenkerschutz vorne.
- Mit „S3 for Can-Am“-Logo.

Traxter (außer Modelle XT Cab ab 2018, X mr), Traxter MAX (außer XT Cab ab 2018, Lone Star Edition)

- 715003784 • Schwarz
- 715005116 • Sunburst Yellow



S3 DREIECKSLENKER MIT HOHER BODENFREIHEIT HINTEN

- Verhindert eine Beschädigung der Dreieckslenker in rauem Gelände.
- Erhält den werkseitigen Fahrkomfort und Wendekreis, ohne die Leistung zu verringern.
- Nicht kombinierbar mit Apache 360 LT Raupensystem und Dreieckslenkerschutz vorne.
- Mit „S3 for Can-Am“-Logo.

Traxter (außer Modelle XT Cab ab 2018, X mr), Traxter MAX (außer XT Cab ab 2018, Lone Star Edition)

- 715003785 • Schwarz
- 715005118 • Sunburst Yellow

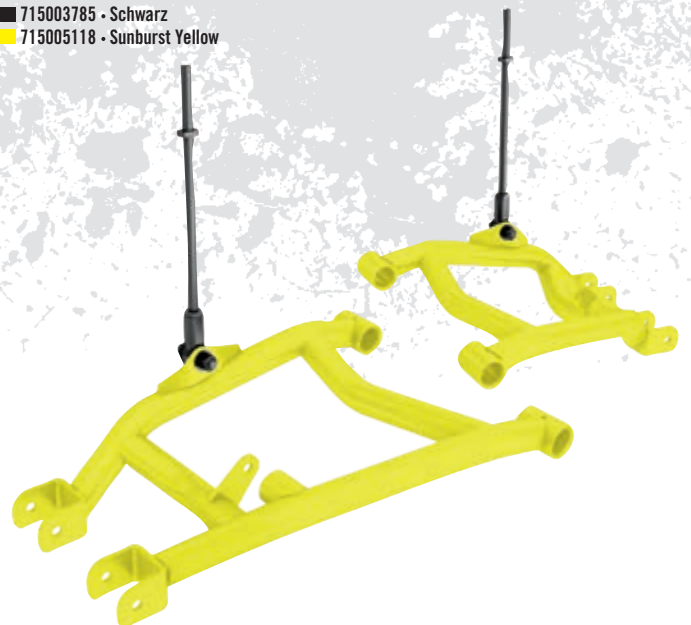



NEU SCHNORCHELKIT

- Verlegung des Motor- und CVT-Lufteinlasses nach oben, sodass das Fahrzeug zur Hälfte in Wasser/Schlamm eintauchen kann, ohne dass Wasser in den Motor gelangt.
- Nicht kombinierbar mit Kopfschutzträgern, Befestigungsschiene für Ausrüstung, Dragonfire Ladeflächen-Überrollbügel und Scheibenwischer, Heckfenstern, Rückwand und Waschanlagenpaket.
- Schnorchelverlängerungsset erhältlich für Luftansaugung und CVT-Entlüftung auf Dachhöhe.
- Adapter für Schnorchelkit (715004414) und Geschlossenes Luftfiltergehäuse (707800714) erforderlich für Anbringung an Modellen bis Modelljahr 2017.
- Serienmäßig bei Traxter X mr Modellen.

Traxter, Traxter MAX
715003727



NEU SCHNORCHELVERLÄNGERUNGEN

- Verlängern das Schnorchelkit (715003727) für Motor- und CVT-Lufteinlass auf Dachhöhe.
- Verleihen Sie Ihrem Fahrzeug eine sportliche Optik und sorgen Sie dafür, dass Ihre Einlassöffnungen bei rauen Fahrbedingungen frei von Schlamm, Schnee, Staub usw. bleiben.
- Nicht kombinierbar mit allen Rückwänden und Heckfenstern, Leuchte für hinteren Laderaum und dachmontierter Rückfahrkamera.
- Schnorchelkit (715003727) erforderlich, außer für X mr-Modelle.

Traxter, Traxter MAX
715004415





NEU ADAPTER FÜR SCHNORCHELKIT

(Nicht abgebildet)

- Erforderlich für die Anbringung des Schnorchelkits (715003727) am Traxter 2017 und an Vorgängermodellen.
- Beinhaltet Brandschutzrückwand für Schnorchelkit und Montageteile.
- Serienmäßig beim Traxter ab Modelljahr 2018.

Traxter und Traxter MAX 2017 und Vorgängermodelle

715004414

NEU GESCHLOSSENES LUFTFILTERGEHÄUSE

(Nicht abgebildet)

- Erforderlich für die Installation des Schnorchelkits (715003727) am Traxter und Traxter MAX 2017 und an Vorgängermodellen.

Traxter, Traxter MAX

707800714

HOCHBELASTBARE FEDERN FÜR DIE VORDERACHSE

- Dieses Set von hochbelastbaren Federn sorgt für erhöhte Steifigkeit Ihrer Aufhängung.
- Verringert das Durchhängen des Fahrzeugs bei schweren Arbeiten, beispielsweise beim Schneeräumen oder beim Ziehen schwerer Lasten.
- Paarweise erhältlich.

Traxter (nur Basismodell und Modell XT)

715002450

Traxter MAX (nur Basismodell und Modell XT)

715004280



NEU STAUMSTOFF-LUFTFILTER VON TWIN AIR†

- Die beste Wahl für die rauensten Bedingungen.
- Mehrstufiger Ölfilterschaumstoff für überragende Staubfilterleistung mit hohem Luftstrom.
- Wasch- und wiederverwendbar.

Traxter, Traxter MAX

715003630



APACHE 360 LT RAUPENSYSTEM

Das technisch ausgereifte Raupensystem verleiht Ihrem Can-Am Fahrzeug ultimative Traktion bei rauen Einsatzbedingungen.

Hochleistungskomponenten sorgen für Verlässlichkeit, und die Bauweise ermöglicht exzellente Beschleunigung und Kurvenfahrt sowie ausgezeichnetes Brems- und Schräghangfahrverhalten.

Ein innovatives DPS-Modul ermöglicht genaue Geschwindigkeitsmessung und optimierte Lenkunterstützung beim Einsatz mit Raupen, was für perfekte Kontrolle und müheloses Fahren sorgt.



Zusätzliche Bodenfreiheit von 11,4 cm

 Schnelle und einfache Anbringung

Die erhöhten, gummispritzten, doppelt gelagerten Schwerlasträder und der versetzte Radabstand sorgen dafür, dass Reibung und Vibration auf ein Mindestmaß gesenkt werden und die Zuverlässigkeit erhöht wird.

Gesamt-Bodenaufschlagfläche von 14.784 cm²



Einzigartige, einstellbare Aufstandsfläche, damit Sie das ganze Jahr über die härtesten Bedingungen bewältigen.

APACHE™ 360 LT RAUPENSYSTEM

- Für schwere Lasten konzipierte Multifunktionsraupen, die für die meisten Can-Am Geländefahrzeuge geeignet sind.
- Die zusätzliche Einstellung der Aufstandsfläche ermöglicht bessere Leistung in rauem Gelände.
- Die Aufstandsfläche ist 7 bis 9 % größer als diejenige des Raupensystems Apache 360.
- Erhöhung der mittleren Bodenfreiheit um 11,4 cm.
- Stollenhöhe vorne 2,5 cm, hinten 3,2 cm.
- Apache 360 LT Montagesatz erforderlich.

Traxter, Traxter MAX

715003064

GANZJAHRESRAUPEN

Das APACHE 360 LT RAUPENSYSTEM wartet mit einer einzigartigen, einstellbaren Aufstandsfläche, mit der Sie das ganze Jahr über die härtesten Bedingungen bewältigen. Sie können einen besseren Anstellwinkel in rauem Gelände oder mehr Auftrieb in **Tiefschnee** wählen. Extrem vielseitig und auch im Frühjahr ideal, wenn der **Boden schlammig und weich ist**, sodass Sie – ob bei der Arbeit oder in der Freizeit – auf Ihrem Gelände unterwegs sein können, ohne Schäden zu verursachen. Manche Nutzer schwören bei sehr **morastigem oder sumpfigem Boden auf dieses Raupensystem**, um das ganze Jahr über für bessere Bodenhaftung zu sorgen.

NEU APACHE 360 LT MONTAGESATZ

(Nicht abgebildet)

- Erforderlich für die Installation eines Apache 360 LT Raupensystems (715003064).
- Raupen-DPS-Modul und Lufteinlass-Vorfilter nicht enthalten.

Traxter XT Cab ab 2018, Traxter XT Cab MAX ab 2018,

Traxter MAX Lone Star Edition und X mr

715004832

Traxter Basismodell, XT, XT MAX, Mossy Oak, XTP, XT Cab (nur Modelle 2017) und XT CAB MAX (nur Modelle 2017)

715004831

RAUPEN-DPS-MODUL

(Nicht abgebildet)

- Ein innovatives DPS-Modul, das genaue Geschwindigkeitsmessung und optimierte Lenkunterstützung beim Einsatz mit Raupen ermöglicht, was für perfekte Raupenkontrolle und müheloses Fahren sorgt.
- Erforderlich für die Installation des Apache und des Backcountry Raupensystems.
- Nicht in Europa erhältlich.

715004707

CVT-LUFTEINLASS-VORFILTER

- Mehr Schutz für Ihren Motor bei rauen Geländebedingungen.
- Trägt dazu bei, den Luftfilter sauberer zu halten.
- Der Filter stoppt Partikel, die größer als 0,19 mm sind.
- Einfache Montage ohne Werkzeug.
- Erforderlich für die Aufrechterhaltung der Fahrzeuggarantie, wenn die Raupen angebracht sind.
- Erforderlich für die Installation des Apache und des Backcountry Raupensystems.

Traxter (außer X mr-Modelle),

Traxter MAX

715003483



UMRÜSTSATZ HOCHGESETZTER CVT-LUFTEINLASS

- Verlagert den CVT-Lufteinlass an eine geschützte Stelle im Kabinenbereich.
- Hält den CVT-Lufteinlass von durch Räder oder Raupen hochgeschleudertem Schnee fern.
- Dringend empfohlen für Fahrzeuge mit Raupen.

Traxter (außer X mr-Modelle), Traxter MAX

715004183



ALPINE FLEX RÄUMSCHILD

183 CM

- 183 cm-Räumschild aus flexiblem, thermoplastischem UHMW-Kunststoff mit höchster Schlagfestigkeit.
- Seine beeindruckende Flexibilität verhindert Schäden am Räumschild durch versehentlichen Anprall.
- Die Fähigkeit zur Schlagabsorption gewährleistet, dass das Räumschild seine ursprüngliche Form wieder annimmt.
- Der Rückwärts-Lösemechanismus sorgt dafür, dass Stöße nur mit stark verringerter Heftigkeit an den Fahrer oder das Fahrzeug weitergeleitet werden.
- Montagesystem für schnelle und einfache Anbringung/Abnahme.
- Dank der in bequemer Höhe angebrachten Schaufeldrehvorrichtung müssen Sie sich beim Einstellen des Räumschildwinkels nicht bücken.
- Der hohe Drehpunkt hält das Räumschild auf dem Boden.
- Geeignet für alle Alpine Flex Räumschildzubehörsätze, um die Einsatzflexibilität des Räumschildes weiter zu erhöhen.
- Enthält Räumschild-Seilführungsrolle und Seilsicherer-Begrenzungsschalter.

DIESER KOMPLETTSATZ ENTHÄLT:

Alpine Flex Räumschild, 183 cm (715001972)
 Alpine Flex Räumschild-Schubrahmen (715002461)
 Alpine Flex Räumschild-Montagesatz (715002460)

Traxter, Traxter MAX
 715003108

DAS ALPINE FLEX RÄUMSCHILD ist mit folgendem Zubehör abgebildet:

Alpine Flex Räumschildverlängerungen 20 cm (715001385)
 Seitenstopper für Alpine Flex Räumschild (715001386)
 Seitenmarkierungen für Alpine Flex Räumschild (715001388)

ALPINE FLEX RÄUMSCHILDZUBEHÖR

VERLÄNGERUNG FÜR ALPINE FLEX RÄUMSCHILD-SCHUBRAHMEN

- (Nicht abgebildet)
 - Verlängerung für Alpine Flex Räumschild-Schubrahmen zur Verwendung mit dem Apache 360 LT Raupensystem.

Traxter, Traxter MAX
 715001973

ALPINE FLEX RÄUMSCHILD-VERLÄNGERUNGEN 20 CM

- Praktische Verlängerung Ihres Alpine Flex Räumschildes.

Alpine Flex Räumschild
 715001385

GUMMILIPPE FÜR ALPINE FLEX RÄUMSCHILD

- Hält den Schnee vom Fahrer fern.
 - Minimiert die Schneemenge, die über das Schild gelangt.
 - Sorgt für Abrollen des Schnees am Schild.

Alpine Flex Räumschild, 183 cm
 715002117

ALPINE FLEX VERSCHLEISSLEISTE (KUNSTSTOFF)

- Flexible UHMW-Kunststoffleiste verhindert Kratzer auf Ihrer Auffahrt.
 - Ersetzt die serienmäßige Verschleißleiste.

Alpine Flex Räumschild, 183 cm
 715002120

ALPINE FLEX VERSCHLEISSLEISTE (STAHL)

- Langlebige Verschleißleiste für einen schärferen Schnitt.
 - Ersetzt die serienmäßige Verschleißleiste.

Alpine Flex Räumschild, 183 cm
 715002121

SEITENSTOPPER FÜR ALPINE FLEX RÄUMSCHILD

- Hilft, den Schnee innerhalb der Schildbreite zu halten.
 - Geeignet für die Anbringung an der linken oder rechten Seite.
 - Einzeln erhältlich.
 - Erfordert Alpine Flex Räumschildverlängerungen 20 cm (715001385).

Alpine Flex Räumschild
 715001386

SEITENMARKIERUNGEN FÜR ALPINE FLEX RÄUMSCHILD

- Damit lässt sich die Breite des Räumschildes leichter einschätzen, und Beschädigungen von Bordsteinen, Autos oder Gebäuden lassen sich vermeiden.

Alpine Flex Räumschild
 715001388

HOCHLEISTUNGS- RÄUMSCHILD

183 CM

- Komplettes Räumschildsystem mit manueller Anhebe- und Kippfunktion.
- Besonders robustes Räumschild aus 2,65 mm dickem Stahl mit einer Breite von 183 cm, mit integrierter Verstärkung und besonders stabiler Rohrkonstruktion, um auch anspruchsvollsten Aufgaben gewachsen zu sein.
- Zum Anheben und Absenken ist eine Seilwinde erforderlich.
- Praktisches Schnelllösesystem für schnelles und einfaches Anbringen und Abnehmen.
- Frontmontage ermöglicht eine Hubdistanz von mindestens 28 cm.

DIESER KOMPLETTSATZ ENTHÄLT:

- Hochleistungsräumschild, 183 cm (715001292)
- Hochleistungsräumschild-Schubrahmen (715001293)
- Hochleistungsräumschild-Montagesatz (715002731)

Traxter, Traxter MAX

715003416



DAS HOCHLEISTUNGSRÄUMSCHILD

ist mit folgendem Zubehör abgebildet:

- Räumschild-Gummilippe (715001219)
- Räumschild-Seitenstopper (715001218)
- Räumschild-Seitenmarkierungen (715001216)

ZUBEHÖR FÜR HOCHLEISTUNGSRÄUMSCHILD

HYDRAULISCHER SCHWENKSATZ FÜR HOCHLEISTUNGSRÄUMSCHILD

- Ermöglicht die direkte Steuerung der Räumschildbewegung nach oben/unten und links/rechts.
- Durch dieses neue vormontierte Komplettsystem können Sie direkt vom Fahrersitz aus Ihr Hochleistungsräumschild schnell und einfach steuern.
- Sämtliche Bewegungen des Räumschildes lassen sich dank Joystick mit einer Hand ausführen, sodass Sie sich voll auf Ihre Räumarbeit konzentrieren können.
- Mit diesem Räumschild in Profiqualität landet der Schnee dort, wo er hingehört – zuverlässig und den ganzen Winter lang.
- Seilwinde und Räumschild separat erhältlich.

Traxter, Traxter MAX

715002840



Doppelzylinder hydraulisch



Elektrische Hydraulikeinheit

RÄUMSCHILD- VERLÄNGERUNGEN

- Seitliche Verlängerungen zur beidseitigen Verbreiterung Ihres Räumschildes um 15 cm.
- Gummilippen für Verlängerungsteile inklusive.
- Paarweise erhältlich.

Hochleistungsräumschild

715001217



WARN† ROLLENSEIL- FÜHRUNG FÜR RÄUM- SCHILD

- Unterrolle mit vergrößertem Durchmesser verringert den Verschleiß des Drahtseils beim Räumeeinsatz.
- Zur Verwendung mit dem Hochleistungsräumschild.
- Einzeln erhältlich.

Hochleistungsräumschild

715001223



VERLÄNGERUNG FÜR HOCHLEISTUNGSRÄUM- SCHILD-SCHUBRAHMEN

- Verlängerung für Hochleistungsräumschild zur Verwendung mit dem Apache 360 LT Raupensystem.
- Komplett mit Räumschild-Magnetschalter (715001995) und Räumschild-Scheibe (715002042).
- Erfordert für die Anbringung den Rammenschutz vorne oder die Zubehör-Befestigungsstange vorne.

Hochleistungsräumschild

715001221 • Schwarz

RÄUM- SCHILD-SEITEN- MARKIERUNGEN

- (Nicht abgebildet)
- Damit lässt sich die Breite des Räumschildes leichter einschätzen.
- Ermöglicht ein enges Arbeiten um Objekte herum.

Hochleistungsräumschild

715001216

SEITENSTOPPER FÜR RÄUMSCHILD

- (Nicht abgebildet)
- Hilft, den Schnee innerhalb der Schildbreite zu halten.
- Ermöglicht sauberes Räumen.
- Einzeln erhältlich.

Hochleistungsräumschild

715001218

RÄUMSCHILD- GUMMILIPPE

- (Nicht abgebildet)
- Hält den Schnee vom Fahrer fern und sorgt für das Abrollen des Schnees am Schild.

Hochleistungsräumschild

715001219

RÄUMSCHILD- SCHEIBE

- (Nicht abgebildet)
- Zur Verwendung mit dem Hochleistungsräumschild.
- Unterstützt die Seilwindeneffizienz.
- Erfordert XT-Rammenschutz vorne.

Hochleistungsräumschild

715002042

RÄUMSCHILD- MAGNETSCHALTER

- (Nicht abgebildet)
- Magnetschalter, der die Seilwinde stoppt, um Seil-, Seilwinden- und Rahmenbeschädigung zu verhindern.
- Zur Verwendung mit dem Hochleistungsräumschild.

Hochleistungsräumschild

715001995

ABDECKUNG FÜR ANHÄNGERTRANSPORT

- Hochbelastbares Segeltuch aus UV-beständigem, düsengefärbtem Polyester.
- Weiches Innenfutter schützt Windabweiser und farbige Verkleidungen vor Abrieb.
- Alle stark beanspruchten Bereiche sind mit einer doppelten Segeltuchlage verstärkt.
- Die witterungsbeständige Abdeckung für Anhängertransport schützt Ihr Fahrzeug während der Lagerung oder des Transports.

- Öffnung für Zugriff auf Tankverschluss und Zugang zur Kabine auf der Beifahrerseite.
- Schnelle und einfache Anbringung.
- Perfekte Passgenauigkeit für Ihr Fahrzeug mit oder ohne Can-Am Zubehör.

Traxter

715001369

715004453 • Europäische Version

Traxter MAX

715004454



NEU EINZIEHBARE BOLT-ON⁺ ZURRGURTE IN RATSCHENAUSFÜHRUNG

- Perfekt für den Transport Ihres Powersport-Fahrzeugs oder die Ladungssicherung.
- Einfache Montage: auf jeder ebenen Fläche anschraubbar (z. B. Lkw-Ladefläche oder Rahmen).
- Zurrurt (2,5 cm x 1,8 m) mit hoch beanspruchbaren Nähten, die eine Zurrkraft von 226 kg und eine Reißfestigkeit von 680 kg ergeben.
- Mit dem praktischen, ausziehbaren Druckknopf kann der Gurt automatisch gelöst, aufgerollt und verstaut werden, während der Ratschenmechanismus den Gurt fest anzieht, um Ihr Fahrzeug oder Ihre Ladung zu sichern.
- Der Gummi-Ratschengriff sorgt für guten Griff und der Haken ist mit Vinyl ummantelt, um die Oberfläche, an der er eingehakt wird, zu schützen.
- Paarweise erhältlich.



295100737

ZUGRATSCHEN-ZURRGURTE

- Maximale Nutzlast von 181 kg.
- Gurt (2,5 cm x 3 m) mit Sea-Doo, Ski-Doo und Can-Am Logos.
- Deluxe-Ratsche mit Gummigriff.
- Ummantelte S-Haken.
- Satz enthält 2 Stück.

860200447 • Schwarz/Grau



REIFEN

ZUBEHÖRREIFEN

ZILLA-REIFEN VON MAXXIS[®]

- Einzel erhältlich.

Vorne
27" x 10" x 14"
705401302

Hinten
27" x 12" x 14"
705501703



KETTEN FÜR HINTERREIFEN

- Verbessert die Traktion in Schlamm und Schnee.
- Paarweise erhältlich.

Vorne
27" x 11" x 14"
715003839

Hinten
29" x 9" x 14"
715000225



* Sehen Sie in Ihrer Bedienungsanleitung/Ihrem Benutzerhandbuch nach, um den richtigen Reifentyp und die richtige Felgenreöße zu bestimmen. Eine falsche Reifen- oder Felgenauswahl kann das Fahrverhalten beeinträchtigen. Wenden Sie sich bezüglich geltender Bestimmungen an die Ortsbehörde.

**OHNE TRAKTION
GEHT NICHTS –
STATTEN SIE IHREN
TRAXTER MIT DEN
BESTEN REIFEN UND
FELGEN AUS UND
ERLEBEN SIE, ZU
WAS ER IN DER LAGE
IST**



ERSTAUSRÜSTER-REIFEN

NEU ITP CRYPTID

- Abgestufte Stollenhöhe und paddelartige Reifenflanke sorgen für ein Höchstmaß an seitlichem Biss für das Durchfahren von Schlammlochern, ohne den Fahrkomfort auf Trails und hartem Untergrund zu gefährden.
- 6 PR.

Traxter X mr

Vorne
705402096 • 30" x 9" x 14"

Hinten
705502621 • 30" x 11" x 14"



MAXXIS BIGHORN 2.0-REIFEN

Traxter (XT, XT Cab)

Vorne - 27" x 9" x 14"
705401377

705400961 - €€
Hinten - 27" x 11" x 14"
705502019

705501295 - €€

Traxter

Vorne - 27" x 9" x 12"
705401385

705401386 - €€
Hinten - 27" x 11" x 12"
705501817

705501818 - €€

Vorne - 28" x 9" x 14"
705401592

Hinten - 28" x 11" x 14"
705502144



MAXXIS CORONADO

- Konform mit den EU-Vorschriften für die Klasse T.

Traxter Convenience und PRO

Vorne
27" x 9" x 14"
705402058

Hinten
27" x 11" x 14"
705502576



MAXXIS M923J / M924J

Traxter (nur Basismodell und DPS-Modell)

Vorne - 25" x 8" x 12"
705401658

Hinten - 25" x 10" x 12"
705502215



ERSTAUSRÜSTER-FELGEN UND BEADLOCKS

14"-MAVERICK X DS-FELGE

- Aluminiumfelge schwarz, klar lackiert.
- Beadlock-Farbe wählbar (nicht enthalten).
- Erfordert 16 Bolzen (250000435) für die Beadlock-Anbringung.

Traxter, Traxter MAX

Vorne - 14" x 6,5" Einpresstiefe = 41 mm
705401594

Hinten - 14" x 8" Einpresstiefe = 51 mm
705502146



14"-X DS-BEADLOCK

- Aluminiumguss-Beadlock.
- Muss an Felge vorn (705401594) und Felge hinten (705502146) angebracht werden.

Traxter, Traxter MAX

- 705401586 - Manta Green
- 705401702 - Octane Blue
- 705401837 - Can-Am Rot
- 705401840 - Schwarz

HINWEIS: Passende Muttern - 250100100
Passende Abdeckung - 705400928

12"-FELGE

- Aluminiumfelge schwarz, klar lackiert.
- Beadlock-Farbe wählbar (nicht enthalten).
- Erfordert 16 Bolzen (250000435) für die Beadlock-Anbringung.

Traxter, Traxter MAX

Vorne - 12" x 6" Einpresstiefe = 41 mm
■ 705401678 - Schwarz

Hinten - 12" x 7,5" Einpresstiefe = 51 mm
■ 705502244 - Schwarz



12"-MAVERICK-BEADLOCK

- Aluminiumguss-Beadlock.
- Muss an Felge vorn (705401678) und Felge hinten (705502244) angebracht werden.

Traxter, Traxter MAX

- 705401445 - Can-Am Rot
- 705401543 - Orange Crush
- 705401329 - Gelb
- 705401695 - Octane Blue

HINWEIS: Passende Muttern - 250100100
Passende Abdeckung - 705400928

FELGE FÜR OUTLANDER X MR UND TRAXTER

- Aluminiumgussfelge in topaktuellem, explosivem Design – damit zeigen Sie sich auf der Piste als echter Pionier.

Traxter, Traxter MAX (Vorderräder)

Vorne - 14" x 6,5" Einpresstiefe = 10 mm
■ 705401848 - Schwarz und gefräst
■ 705401849 - Schwarz

Traxter, Traxter MAX (Hinterräder)

Hinten - 14" x 8,5" Einpresstiefe = 23 mm
■ 705502397 - Schwarz und gefräst
■ 705502398 - Schwarz



HINWEIS: Passende Muttern - 250100100
Schwarz, 250100082 Verchromt
Passende Abdeckung - 705401541

14"-LIMITED-FELGE

- Hochwertige Aluminiumgussfelge.
- Schwarz, gefräste Außenfläche.
- Einzel erhältlich.
- Serienmäßig beim Limited-Modell.

Traxter, Traxter MAX

Vorne - 14" x 7" Einpresstiefe = 41 mm
■ 705401380 - Silber/Schwarz

Hinten - 14" x 8,5" Einpresstiefe = 51 mm
■ 705501813 - Silber/Schwarz



TRAXTER XT-FELGE

(Nicht abgebildet)

Vorne - 14" x 7" Einpresstiefe = 41 mm
705401564 - Schwarz
705401559 - Silber und gefräst
705401563 - Schwarz und gefräst

HINWEIS: Passende Muttern - 250100100 Schwarz, 250100082 Verchromt
Passende Abdeckung - 705401541

Hinten - 14" x 8,5" Einpresstiefe = 51 mm
705502103 - Schwarz
705502101 - Silber und gefräst
705502102 - Schwarz und gefräst

14"-XT-FELGE

- Hochwertige Aluminiumgussfelge.
- Einzel erhältlich.
- Serienmäßig bei XT Camo-Modellen.

Traxter, Traxter MAX

Vorne - 14" x 7"
Einpresstiefe = 41 mm
■ 705401379 - Schwarz

Hinten - 14" x 8,5"
Einpresstiefe = 51 mm
■ 705501814 - Schwarz

■ 705401378 - Silber,
klar lackiert

■ 705501812 - Silber,
klar lackiert



HINWEIS: Passende Muttern - 250100100 Schwarz und 250100082 Verchromt
Passende Abdeckung - 705400680 Schwarz

ZUBEHÖRFELGEN

LOCKOUT 393 14"-FELGE VON VISION®

- Einzel erhältlich.
- Passende Abdeckung (705401362), passende Muttern (250100100).

Vorne - 14" x 7" Bolzenkreismuster: 4/136 mm
Einpresstiefe: 4 + 3
705401363

Hinten - 14" x 8" Bolzenkreismuster: 4/136 mm
Einpresstiefe: 4 + 4
705501787



*Sehen Sie in Ihrer Bedienungsanleitung/Ihrem Benutzerhandbuch nach, um den richtigen Reifentyp und die richtige Felgenreöße zu bestimmen. Eine falsche Reifen- oder Felgenauswahl kann das Fahrverhalten beeinträchtigen. Wenden Sie sich bezüglich geltender Bestimmungen an die Ortsbehörde.

SPORTBEKLEIDUNG UND FAHRER- BEKLEIDUNG



CAN-AM SPORTBEKLEIDUNG

NEU KAPUZENJACKE

- Kapuzen-Sweatshirt mit Reißverschluss.
- Rippstrickbündchen an Taille und Ärmeln.
- Can-Am Aufdruck im Kapuzenfutter.
- Logo mit hochdichtem Druck vorn.
- Zwei Handwärmetaschen.
- Eingewebtes Label an den Taschen.

60 % Baumwolle,
40 % Polyester-Fleece
454080 · S, M, L, XL, 2XL, 3XL
Blau (80), Schwarz (90)



NEU CAN-AM KAPUZEN- PULLOVER

- Leichter Baumwoll-Kapuzenpullover.
- Gedrucktes Logo am Ärmel.
- Eingewebtes Label am Saum.

60 % Baumwolle,
40 % Polyester
454079 · S, M, L, XL, 2XL, 3XL
Dunkelgrau (07)





NEU TECHNIKER-SHIRT

- Garngefärbtes Twill-Shirt.
- Aufgenähte Logos vorn.
- Falte hinten mittig.
- Brusttasche mit Reißverschluss.

60 % Baumwolle,
40 % Polyester

454074

S, M, L, XL, 2XL, 3XL
Blau (80), Schwarz (90)



NEU ORIGINAL-T-SHIRT MIT LANGEM ARM

- Baumwoll-T-Shirt mit Ätzdrucklabel und eingewebtem Label hinten.

100 % Baumwolle

454085

S, M, L, XL, 2XL, 3XL
Weiß (01), Schwarz (90)



NEU ORIGINAL-T-SHIRT

- Baumwoll-T-Shirt mit Ätzdrucklabel und eingewebtem Label hinten.
- 100 % Baumwolle
- 454068 · XS, S, M, L, XL, 2XL, 3XL · Weiß (01), Schwarz (90)



NEU INTRUSION T-SHIRT

- Baumwoll-T-Shirt mit Siebdruckklogo und eingewebtem Label hinten.
- 100 % Baumwolle
- 447373 · XS, S, M, L, XL, 2XL, 3XL
- Schwarz (90), Gelb (95)



NEU X-TEAM T-SHIRT

- Baumwoll-T-Shirt mit Siebdruckklogo vorne und hinten.
- Eingewebtes Label an der Seite.
- 100 % Baumwolle
- 454069 · XS, S, M, L, XL, 2XL, 3XL · Blau (80), Schwarz (90)



NEU ORIGINAL-T-SHIRT FÜR DAMEN

- Baumwoll-T-Shirt mit Ätzdrucklabel und eingewebtem Label hinten.
- Femininer Schnitt.
- 95 % Baumwolle, 5 % Elasthan
- 454071
- XS, S, M, L, XL, 2XL
- Weiß (01), Schwarz (90)



NEU X-TEAM T-SHIRT FÜR DAMEN

- Baumwoll-T-Shirt mit Siebdrucklabel und eingewebtem Label an der Seite.
- Tasche vorn.
- 95 % Baumwolle, 5 % Elasthan
- 454070
- XS, S, M, L, XL, 2XL
- Türkis (Aqua) (76), Schwarz (90)



NEU KAPPE INTRUSION

- Verstellbarer Kunststoffriemen.
- Baumwoll-Canvas vorn.
- Aufgestickte Logos vorn.
- Aufgestickte Logos vorn.
- Netzzeinsatz hinten.
- 55 % Baumwolle, 45 % Polyester
- 447370
- Einheitsgröße
- Dunkelgrau (07), Schwarz (90)



NEU SCHIEBERMÜTZE INTRUSION

- Verstellbarer Kunststoffriemen.
- Baumwoll-Canvas.
- Gesticktes Logo vorn.
- Eingewebtes Label hinten.
- Siebdruck-Aufdruck unter dem Schirm.
- 100 % Baumwolle
- 447383
- Einheitsgröße
- Blau (80)



NEU SCHILDMÜTZE

- Verstellbarer Kunststoffriemen.
- Flacher Schirm.
- Baumwoll-Canvas vorn.
- Netzzeinsatz hinten.
- 55 % Baumwolle, 45 % Polyester
- 447646
- Einheitsgröße
- Schwarz (90)



NEU KAPPE CLASSIC

- Verstellbarer Kunststoffriemen.
- Aufgesticktes 3D-Logo vorn.
- Eingewebtes Label hinten.
- Siebdruck-Aufdruck unter dem Schirm.
- 100 % Baumwolle
- 448522 · Einheitsgröße
- Grau (09), Rot (30), Blau (80), Navy (89), Schwarz (90)





NEU ADVENTURE TEAM TRIKOT

- Schnell trocknendes, antibakterielles und feuchtigkeitsregulierendes Gewebe.
- Verlängerter Rücken für höheren Tragekomfort während der Fahrt.
- Netzgewebe für zusätzliche Belüftung am Unterarm.
- Nicht verblassende, sublimierte Grafikelemente.
- Rippstrickbündchen.

100 % Polyester

454072 • S, M, L, XL, 2XL, 3XL • Grau (09), Rot (30)



NEU X-RACE TRIKOT

- Sehr leichtes, schnell trocknendes, antibakterielles und feuchtigkeitsregulierendes Gewebe.
- Netzstoff für maximale Atmungsaktivität.
- Verlängerter Rücken für höheren Tragekomfort während der Fahrt.
- Nicht verblassende sublimierte Grafiken.
- Rippstrickbündchen.

100 % Polyester

454073 • S, M, L, XL, 2XL, 3XL • Dunkelgrau (07), Blau (80)



NEU TEAM-TRIKOT FÜR DAMEN

- Locker sitzender Schnitt mit spezieller Passform für Damen.
- Schnell trocknendes, antibakterielles und feuchtigkeitsregulierendes Gewebe für maximale Bequemlichkeit.
- Netzgewebe für zusätzliche Belüftung am Unterarm.
- Rippstrickbündchen.
- Nicht verblassende, sublimierte Grafikelemente.

90 % Polyester, 10 % Elasthan

454134 • XS, S, M, L, XL, 2XL
Grau (09), Petrol (74)



MOSSY OAK CAMO-TRIKOT

- Sehr leichter, schnell trocknender, antibakterieller und feuchtigkeitsregulierender Stoff.
- Verlängerter Rücken für erhöhten Tragekomfort.
- Nicht verblissendes, sublimiertes Mossy Oak Break-Up Country Camo-Gewebe, passend zum Muster der ATVs/Side-by-Side-Fahrzeuge.

100 % Polyester

286606 • M, L, XL, 2XL, 3XL
Mossy Oak Break-Up Country
Camo (37)



SCHLAMMSCHUTZBEKLEIDUNG

SCHLAMMSCHUTZ-JACKE

- 100 % wasserdichtes PVC.
- Elektronisch verschweißte Nähte.
- Belüftungsschlitze an Unterarmen und Rücken.
- Zwei Außentaschen.
- Elastische Armbündchen.
- Kapuze und Saum mit Kordelzug.

Polyvinylchlorid (PVC).

286676 • S, M, L, XL, 2XL
Transparent (00),
Mattschwarz (93)



SCHLAMMSCHUTZ-HOSE

- Hose in Übergröße aus 100 % wasserdichtem PVC.
- Elektronisch verschweißte Nähte.
- Strategisch angebrachte Belüftung.
- Schlitze am Beinabschluss.

Polyvinylchlorid (PVC).
286128 • S, M, L, XL, 2XL
Transparent (00), Mattschwarz (93)



JACKEN UND HOSEN

RPM

FAHRERJACKE FÜR HERREN

- Äußerst strapazierfähiges, mit Teflon[®] behandeltes Nylon mit wasserdichter, atmungsaktiver RPM-Beschichtung.
- Durchgehend doppelt genäht.
- Stark beanspruchte Nähte verschweißt.
- Doppelte Reißverschlussabdeckung und an Handgelenken sowie Saum verstellbar.
- Kleine Öffnung an linker Schulter für Trinkschlauch (nicht enthalten).
- Vorgeformte Ärmel.

100 % Nylon

286390 • XS, S, M, L, XL, 2XL, 3XL • Gelb (10), Camo (37), Schwarz (90)



- Großflächige Belüftung an Brust, Ärmeln und Rücken für maximale Atmungsaktivität und guten Luftstrom.
- Ärmel lassen sich in einer Tasche am unteren Rücken verstauen.
- Zahlreiche Taschen.
- Innenfutter aus Netzgewebe.
- Reflektierende Details.
- Jacke und Hose können miteinander verbunden werden.

RPM

ABENTEUR-HOSEN FÜR HERREN

- Leichte, strapazierfähige Hose mit wasserdichtem, atmungsaktivem RPM-Gewebe.
- Wasserdichtes Stretch-Element am Schritt und am oberen Rücken für Bewegungsfreiheit.
- Dreifach genähte Ausführung zur Verstärkung am Schritt.
- Stark beanspruchte Nähte verschweißt.
- Geformter Kniebereich mit Abnähern.
- Saum mit Einfassband am Hosenaufschlag zur Verstärkung.

100 % Nylon

286391 • 28, 30, 32, 34, 36, 38, 40, 42, 44 • Gelb (10), Camo (37)



- Sturmgamaschen an der unteren Öffnung.
- Seitlicher Velcro[®] Klettverschluss an der Taille.
- Seitlicher 2-Wege-Reißverschluss am Bein für leichteres Ausziehen.
- Jacke und Hose können miteinander verbunden werden.
- Innenfutter aus Netzgewebe.
- Gürtelschlaufen.

Die Ärmel lassen sich über einen Reißverschluss abtrennen, sodass Sie diese Jacke bei warmem Wetter als Weste tragen können. Die Ärmel lassen sich in einer großen Tasche am unteren Rücken verstauen.



MOSSY OAK CAMO-JACKE

- Flüsterleises, wasserdichtes Gewebe mit Mossy Oak Break-Up Country Camo-Muster, passend zum Muster der ATVs/Side-by-Side-Fahrzeuge.
- Vollversiegelte Nähte.
- Belüftungsöffnungen an den Ärmeln und in den Seitennähten zum Abtransport von Feuchtigkeit.
- Abnehmbare Kapuze und Schirm mit Zugkordel zur Höhenverstellung.
- Verstellbare Bündchen mit Klettverschluss.
- Brusttaschen, zwei dehnbare Taschen weiter unten sowie Handwärmetaschen.
- Konzipiert für das Tragen eines Rucksacks, mit problemlosem Zugang zu Belüftungsöffnungen und Taschen.
- Vorgeformter Ellbogenbereich und verlängerter Rückenbereich für Fahrposition.

100 % Polyester

286544 • M, L, XL, 2XL

Mossy Oak Break-Up Country Camo (37)



MOSSY OAK CAMO-HOSE

- Flüsterleises, wasserdichtes Gewebe mit Mossy Oak Break-Up Country Camo-Muster, passend zum Muster der ATVs/Side-by-Side-Fahrzeuge.
- Vollversiegelte Nähte.
- Leicht erreichbare Cargo-Doppeltaschen.
- Seitlicher Reißverschluss bis zum Knie.
- Dünnere Schaumstofflage an Knie und Gesäß für zusätzlichen Komfort.
- Abnehmbare Hosenträger.
- Vorgeformter Kniebereich und erhöhte Taille hinten für ideale Fahrposition.
- Gebürstetes Trikotfutter.
- Gürtelschlaufen.
- Verstellbares System am Beinabschluss.

100 % Polyester

286545 • M, L, XL, 2XL

Mossy Oak Break-Up Country Camo (37)



RANCH-ARBEITSJACKE

- Aus sehr strapazierfähigem, flecken- und wasserabweisendem Baumwoll-Canvas.
- Leicht isoliert.
- Einsatz am hinteren Armlochrand für mehr Bewegungsfreiheit.
- Vorgeformte Ärmel und verlängerter Rücken für erhöhten Fahrkomfort.
- Zahlreiche Taschen.

100 % Baumwolle

Isolierung: 100 % Polyester

286551 • S, M, L, XL, 2XL, 3XL

Braun (04)



RANCH-ARBEITSHOSE

- Aus sehr strapazierfähigem, flecken- und wasserabweisendem Baumwoll-Canvas.
- 2 Cargo-Taschen seitlich am Bein.
- Gürtelschlaufen.
- Vorgeformte Hosenbeine.

100 % Baumwolle

286556 • 28, 30, 32, 34, 36, 38, 40, 42, 44

Braun (04)



STURM-JACKE

- Wasserdicht, winddicht und atmungsaktiv dank RPM MAX-Technologie.
- Winddichtes, DWR-behandeltes Polyestergewebe.
- Vollversiegelte Nähte.
- Doppelte vordere Deckleiste mit innenliegendem Regenablauf.
- Minimalistisches Design hält Schlamm und Wasser fern.
- Reißverschlussaschen auf der linken Brustseite und auf Taillenhöhe.
- Innentasche mit Klettverschluss.
- Einsätze am hinteren Armlochrand für Bewegungsfreiheit.
- Vorgeformte Ärmel.
- Can-Am Aufdruck vorn.
- Geprägter Can-Am Aufnäher hinten.
- Verstellbare Ärmelbündchen und Taille.

100 % Polyester

286611 • M, L, XL, 2XL, 3XL • Khaki (05)



STURM-HOSE

- Wasserdicht, winddicht und atmungsaktiv dank RPM MAX-Technologie.
- Winddichtes, DWR-behandeltes Polyestergewebe.
- Vollversiegelte Nähte.
- Reißverschluss tasche am linken Bein.
- Verstellbare Hosenträger mit Rückenlatz.
- Y-förmige Hosenträger für sicheren Halt auf den Schultern.
- Sturmgamaschen an der unteren Öffnung.
- Abgesetzter Einsatz im Schritt hält Wasser und Schlamm fern.
- Vorgeformte Hosenbeine.
- Can-Am Aufdruck am rechten Bein.
- Verstärktes Gewebe an der Beininnenseite.

100 % Polyester

286612 • S, L, XL, 2XL, 3XL • Khaki (05)



WINDDICHTER CAN-AM JACKE

- Winddichter, DWR-behandelter Nylonstoff.
- Enger Schnitt.
- Stark beanspruchte Nähte verschleißt.
- Taschen für die Hände und zusätzlich eine Napoleontasche innen.
- Große, reflektierende Streifen an den Schultern für optimale Erkennbarkeit.
- Verstellbare Ärmelbündchen und Taille.
- Jacke und Hose können miteinander verbunden werden.
- Vorgeformte Ärmel.
- Mit Can-Am Logo vorne und hinten.

100 % Nylon

286578 • XS, S, M, L, XL, 2XL, 3XL
Schwarz (90)



WINDDICHTER CAN-AM HOSE

- Winddichter, DWR-behandelter Nylonstoff.
- Enger Schnitt.
- Strapazierfähiges 500-Denier-Gewebe am Gesäß.
- Stark beanspruchte Nähte verschleißt.
- Oberschenkeltasche.
- Elastische Taille mit Gürtelschlaufen.
- Kann über der normalen Hose getragen werden.
- Vorgeformte Hosenbeine.
- Mit Can-Am Logo auf der Tasche.

100 % Nylon

286579 • 28, 30, 32, 34, 36, 38, 40, 42, 44
Schwarz (90)



NEU! WINTERJACKE

- Robuster Strukturstoff, wasserfest, winddicht und atmungsaktiv dank RPM-Technologie.
- Kritische Nähte für zusätzlichen Schutz verschleißt.
- Lüftungsöffnungen an den Unterarmen verbessern die Feuchtigkeitsabfuhr bei anstrengenden Fahrten oder mildem Wetter.
- Zwei Taschen an der Taille und eine Napoleon-Tasche.
- Innentaschen für Schilmütze.
- Einzigartiges Design mit vorderer Deckleiste und isolierter Unter-Deckleiste für Winddichtigkeit beim Fahren im Gelände.
- Schneefang verhindert das Eindringen von Wind, Kälte und Schnee.
- Reflektierende Details.
- Micropolyester am Kragen und Microfleece an den Innenbündchen.
- Innenelemente vorn und hinten mit Microfleece gefüttert für mehr Wärme und Komfort.
- Leicht erreichbare Krageneinstellung auf beiden Seiten.
- Verstellmöglichkeiten an Saum und Handgelenken.
- Can-Am Aufdruck vorn und auf dem Ärmel.
- Can-Am Stickerei hinten.

60 % Polyester, 40 % Leder
Isolierung: Primaloft Schwarz

286609 • L, XL, 2XL, 3XL • Schwarz (90)



NEU! WINTERLATZHOSE

- Wasserdicht, winddicht und atmungsaktiv dank RPM-Technologie.
- Intelligente Kombination aus speziell für Fahrten im Winter konzipierten Materialien.
- Stark beanspruchte Nähte verschleißt.
- Verstärktes Gewebe an Gesäß und Knien.
- Seitlicher Reißverschluss über 3/4 der Länge mit verstellbarem Saum.
- Reflektierende Details.
- Sturmgamasche mit Verbindung zur Stiefelschnürung, um das Eindringen von Schnee zu verhindern.
- Vorgeformte Hosenbeine.
- Latzhose mit hohem Vorder- und Rückenteil zum Schutz vor Wind und Schnee.
- Verstellbare Hosenträger mit Y-förmiger Trägerführung für sicheren Halt auf den Schultern.
- Gesäß mit Fleecefutter.

60 % Polyester, 40 % Leder
Isolierung: Primaloft Schwarz

286610 • S, M, L, XL, 2XL, 3XL • Schwarz (90)



MOTOCROSSHOSE FÜR DAMEN

- Leichte, strapazierfähige Hose mit wasserdichtem, atmungsaktivem RPM-Gewebe.
- Wasserdichtes 500-Denier-Nylon an Gesäß und unterer Innennaht.
- Stretchgewebe am Taillebund.
- Stark beanspruchte Nähte verschleißt.
- Lüftungöffnung am Oberschenkel mit wasserabweisendem Reißverschluss.
- Gesäßtasche mit Reißverschluss und Deckleiste.
- Jacke und Hose können miteinander verbunden werden.
- Saum mit Einfassband am Hosenaufschlag zur Verstärkung.
- Sturmgamaschen an der unteren Öffnung.
- Geförmte Knie mit Abnähern.
- Innenfutter aus Netzgewebe.
- Gürtelschlaufen.

100 % Nylon

286478 • 6, 8, 10, 12 • Schwarz (90)



WINTERLATZHOSE FÜR DAMEN

- Wasserdicht, winddicht und atmungsaktiv dank RPM MAX-Technologie.
- Feminin geschnitten, funktionell, bequem und vielseitig.
- Alle Nähte und Logos versiegelt.
- 1000-Denier-Nylonfutter an Gesäß, Knien und Innenbeinen.
- Polarfleece an Gesäß und Knien.
- Halsschutz aus Stretchfleece.
- Mit separat zu öffnendem Gesäßteil.
- Vorgeformte Knie.
- Durchgehende Zweiwege-Reißverschlüsse an den Seiten.
- Verstellbarer Taillebund.
- Gesäßtaschen.
- Wasserdichter Reißverschluss an der rechten Oberschenkeltasche.
- Reflektierende Details.

90 % Nylon, 10 % Polyester
Isolierung: Primaloft Schwarz

286460 • XS, S, M, L, 3XL • Mattschwarz (93)



CAN-AM FAHRERSTIEFEL

- Strapazierfähige, 20 cm hohe Fahrer-Schnürstiefel.
- VIBRAM® Bifida¹ Laufsohle für überlegene Leistung.
- Wasserdichte COSMO¹ HydroGuard¹ Membran.
- Vollnarbiges Oberleder (wasserdichtes Nubuk bei Farbe Beige).
- Herausnehmbare Meramec¹ Ultron¹ Einlegesohlen.
- Besonders komfortabel gepolsterter Schaftrand.
- Hohe eingenähte Lasche hält Wasser und Schmutz fern.
- Stahlkappen.
- Abriebbeständiger Zehenschutz aus TPU.
- Hoch beanspruchbare Doppelnaht in Bereichen mit starker Belastung.
- Abriebbeständige Schnürsenkel.

100 % Leder

444197 • 7, 8, 9, 10, 11, 12, 13 • Beige (02), Schwarz (90)



CAN-AM NEOPREN-SCHLAMMSTIEFEL

- 100-prozentig wasserdichte Polyurethan-Stiefel.
- Oberbereich aus Neopren für maximale Flexibilität beim Gehen und Fahren.
- Leichtes und angenehm weiches Futter.
- Dynamisches Sohlenprofil für maximalen Halt auf allen Böden.
- Hervorragende Widerstandsfähigkeit gegen Öle, Schmierfette und Benzin.

60 % Polyurethan, 40 % Neopren

444196 • 8, 9, 10, 11, 12, 13
Schwarz (90)

444201 • 8, 9, 10, 11, 12, 13
Next G-1 Vista Camo (37)



BALAKLAVAS/STURMHAUBEN

MIKROFLEECE-STURMHAUBE

- Dehnbares, antibakterielles, wärmendes Fleecegewebe mit gebürsteter Innenfläche.
- Flatlock-Nähte verhindern Scheuern auf der Haut.

92 % Polyester, 8 % Elasthan

447565 • Einheitsgröße • Schwarz (90)



FUNKTIONS-STURMHAUBE

- Microfleece-Sturmhaube mit strategisch angebrachtem Netz-Stoff für Atmungsaktivität.
- Winddichter Halsschutz.
- Höher auf der Nackenseite für größeren Bewegungsbereich.
- Flatlock-Nähte verhindern Scheuern auf der Haut.

92 % Polyester, 8 % Elasthan

445950 • Einheitsgröße • Schwarz (90)



EINFACHE STURMHAUBE

- Für Wärme, Trockenheit und Komfort.
- Flatlock-Nähte verhindern Scheuern auf der Haut.

80 % Nylon, 20 % Elasthan

447449 • Einheitsgröße • Schwarz (90)



SCHUTZ VON HALS UND RUMPF

WINDDICHTE SCHICHT

- Entscheidender Schutz für Ihren Rumpf.
- Winddichte, warme und atmungsaktive Schicht.
- Dehnbares Gewebe und uneingeschränkte Armbewegung.
- Reißverschluss an der Schulter für einfaches An- und Ausziehen, auch bei aufgesetztem Helm.
- Flatlock-Nähte verhindern Scheuern auf der Haut.

100 % Polyester

286348 • S, M, L, XL, 2XL • Schwarz (90)



NACKENSCHUTZ

- Anti-Pilling-Fleece.
- Elasthan-Einfassband für besseren Sitz.

100 % Polyester

286331 • Einheitsgröße • Schwarz (90)





ENDURO ENTWICKELT FÜR LANGE TOUREN UND JEDE MENGE ABENTEUER.

Merkmale und Vorteile

Perfekt für abenteuerliche Touren, auf Trails oder im Gelände. Der EX-2 bietet die doppelte Erfahrung des Fahrens mit einem Visierhelm in Kombination mit der Optik und den Vorteilen eines MX-Helms.

- Außenschale aus modernem Verbundwerkstoff.
- Verriegelbares, verstellbares und kratzfestes Visier.
- Austauschbare, zurückschiebbare Sonnenblende.
- Abnehmbarer, aerodynamischer Schirm.
- Besonders komfortables und waschbares Dri-Lex[®] Futter.
- Überdimensionierter Windabweiser am Kinn.
- Verstellbare Be- und Entlüftungöffnungen.

EX-2 ENDURO HELM

Außenschale: Polycarbonat-Verbundmaterial

448466

XS, S, M, L, XL, 2XL

Schwarz mit Grafikdesign (94)

DOT ECE22.05



XP-3 SUPERLEICHTER HELM IM MOTOCROSSSTIL: GROSSER FUNKTIONSUMFANG FÜR AUSSERGEWÖHNLICHE LEISTUNG, SCHUTZ UND KOMFORT.

Merkmale und Vorteile

- Hochwertige Schalenkonstruktion mit superleichter Glasfaser und stoßdämpfendem EPS-Futter.
- Aerodynamisch abgestimmtes, voll verstellbares Visiersystem.
- Spezielles Design mit Edelstahlgitter.
- Hi-Max Be- und Entlüftungssystem vorne und hinten für bestmögliche Kühlung.
- Herausnehmbares, waschbares, austauschbares und feuchtigkeitsregulierendes CoolMax[™] Innenfutter.
- Leichter Doppel-D-Kinnriemen.
- Gewicht: ca. 1.470 g in Größe L.
- Haltbare, mehrfarbige Grafikelemente, klar lackiert.
- Mit Can-Am Logo.
- Dreifach zertifiziert: DOT, ECE und SNELL M2015.

NEU XP-3 PRO X-RACE HELM

Außenschale: Glasfaser

448537

XS, S, M, L, XL, 2XL

Weiß (01), Gold (11)

DOT Snell ECE22.05



XP-3 X-RACE HELM

- Haltbare, mehrfarbige Grafikelemente, klar lackiert.

Außenschale: Glasfaser

448342 - ECE

XS, S, M, L, XL, 2XL

Gelb (10), Grün (70)

DOT Snell ECE22.05



XC-4 PREMIUM-LOOK UND -STIL.

Merkmale und Vorteile

- Besonders leichte Außenschale aus Polycarbonat mit stoßdämpfendem EPS-Futter.
- Voll verstellbares Visiersystem.
- Spezielles Design mit Edelstahlgitter.
- Hi-Max Be- und Entlüftungssystem vorne und hinten für bestmögliche Kühlung.
- Herausnehmbares, waschbares, austauschbares und feuchtigkeitsregulierendes Innenfutter.
- Leichter Doppel-D-Kinnriemen.
- Gewicht: ca. 1.470 g in Größe L.

NEU XC-4 MODERN HERITAGE HELM

- Haltbare, mehrfarbige Grafikelemente, klar lackiert.
- Mit Can-Am Logo.

Außenschale: Polycarbonat-Verbundmaterial

448526 - XS, S, M, L, XL, 2XL
Weiß (01), Grau (09)

DOT ECE22.05



XC-4 HELM

Außenschale: Polycarbonat-Verbundmaterial
448255 - XS, S, M, L, XL, 2XL - Schwarz (90)

DOT Snell



XC-4 HELM FÜR DAMEN

- Haltbare, mehrfarbige Grafikelemente, klar lackiert.
- Inklusive Winter-Atemabweiser.

Außenschale: Polycarbonat-Verbundmaterial
448397 - XS, S, M, L, XL, 2XL - Pink (36)

DOT ECE22.05



STAUBMASKEN

- Leicht austauschbare Filter entfernen 99,9 % des Staubs, der Partikel, der Pollen und der Gerüche in der Luft.
- Bestehend aus weichem und gleichzeitig beständigem Neopren, das sich angenehm unter dem Helm und der Motocross-Brille trägt.
- XS/S passt den meisten Kindern bis 12 Jahren, M/L passt den meisten Fahrern sowie Fahrerinnen und XL/2XL passt Personen von größerer Statur (107+ kg).
- Enthält zwei Austauschfilter und eine kleine Verstautasche.



NEU CAN-AM ORIGIN STAUBMASKE

- Praktische Tasche für MP3-Player an der Seite.

448524
XS/S, M/L, XL/2XL
Schwarz mit Grafikdesign (94)



NEU BELÜFTETE CAN-AM STAUBMASKE

448525
XS/S, M/L, XL/2XL
Schwarz (90)



CAN-AM X-RACE STAUBMASKE

448247
XS/S, M/L, XL/2XL
Gelb (10)

KOMMUNIKATIONSSYSTEM

NEU SENA 30K BLUETOOTH-KOMMUNIKATIONSSYSTEM

- Bluetooth-Headset, das mit der Mesh Intercom™ Technologie von Sena arbeitet.
- Das 30K hat eine neue Schnellladefunktion – damit reicht eine Ladezeit von nur 20 Minuten aus, um die Bluetooth-Intercom-Technologie beeindruckende fünf weitere Stunden bzw. die Mesh-Intercom-Technologie drei weitere Stunden zu nutzen.
- Frequenz von 2,4 GHz, wodurch die Verbindung mit anderen Fahrern revolutioniert wird.
- Sollte ein Fahrer der Gruppe außerhalb der Reichweite geraten, bleibt die Gruppe über die Mesh-Intercom-Technologie automatisch verbunden. Ist der Fahrer wieder in Aktionsreichweite, wird die Verbindung nahtlos wieder hergestellt.
- Im »Private Mode« können über das 30K bis zu 16 Fahrer innerhalb eines Umkreises von bis zu 1,6 Kilometern im Voll-Duplex-Modus miteinander kommunizieren.
- Die Sena 30K-Audio-Multitasking-Technologie ermöglicht es Ihnen, über die Adaptive Mesh-Networking-Technologie Gespräche zu führen und gleichzeitig via Bluetooth Musik von Ihrem Smartphone zu hören, Telefonate anzunehmen oder zu tätigen oder GPS-Navigationsanweisungen wiederzugeben.

Einzelpack

448610
Einheitsgröße
Schwarz (90)

Doppelpack

448611
Einheitsgröße
Schwarz (90)





CAN-AM RACE SANDSCHUTZBRILLE VON SCOTT

- No Fog⁺-Glasbehandlung gegen Beschlagen.
- Graues Lexan⁺-Glas mit 100 %-igem UV-Schutz.
- Offenzelliger Schaumstoff zum Schutz vor Staub.
- Mehrschichtiger Schaumstoff am Gesicht.
- Haltbarer, rutschfester Riemen.
- Kombinierbar mit Abreiß- und Abrollfolien (separat erhältlich).
- Zusätzliches klares Glas in der Verpackung.

448491 • Einheitsgröße • Schwarz (90)



CAN-AM ABENTEUER-MOTOCROSS-BRILLE VON SCOTT ZUM TRAGEN ÜBER HERKÖMMLICHER BRILLE

- Mit denselben großartigen Funktionsmerkmalen wie die Can-Am Abenteuer-Motocross-Brille. So konstruiert, dass sie bequem über herkömmliche Brillen passt.

447901 • Einheitsgröße • Schwarz (90)



CAN-AM ABENTEUER-MOTOCROSS-BRILLE VON SCOTT

- No Fog-Glasbehandlung gegen Beschlagen.
- Klares Lexan-Glas.
- Mehrschichtiger Schaumstoff am Gesicht.
- Haltbarer, rutschfester Riemen.
- Kombinierbar mit Abreiß- und Abrollfolien (separat erhältlich).

447900 • Einheitsgröße

Weiß (01), Gelb (10), Schwarz (90)



CAN-AM TRAIL-MOTOCROSS-BRILLE VON SCOTT

- Klares Lexan-Glas mit 100%-igem UV-Schutz.
- Hypoallergenes, besonders weiches Polster am Gesicht.
- Haltbarer, rutschfester Riemen.
- Kombinierbar mit Abreiß- und Abrollfolien (separat erhältlich).

447899 • Einheitsgröße

Weiß (01), Gelb (10), Schwarz (90)



CAN-AM WORKS-FOLIENSYSTEM VON SCOTT

- 1 Antihaft-Austauschglas.
- 2 Rollen Folie.
- 1 Schmutzfänger.
- 6 Abreißfolien.

447908 • Einheitsgröße • Transparent (00)



CAN-AM WORKS-EINFACHGLAS-ABREISSSATZ VON SCOTT

- 1 transparentes Austauschglas.
- 6 Abreißfolien.
- 2 Stifte inklusive.

447910 • Einheitsgröße • Transparent (00)



EINZELNES MOTOCROSS-BRILLEN-AUSTAUSCHGLAS

- Stoßfestes Polycarbonat.
- No Fog-Glasbehandlung gegen Beschlagen.

447905 • Einheitsgröße • Transparent (00), Grau (09)

448225 • Einheitsgröße • Mirror Silver (22)



DOPPELTES MOTOCROSS-BRILLEN-AUSTAUSCHGLAS

- Stoßfestes Polycarbonat.
- No Fog-Glasbehandlung gegen Beschlagen.

447906 • Einheitsgröße
Transparent (00), Rosa (36)



HANDSCHUHE

NEU X-RACE HANDSCHUHE

- Air Mesh-Einsätze für Belüftung und Beweglichkeit.
 - Doppelte Clarino®-Schicht an Handfläche und Daumen für mehr Beständigkeit und Komfort.
 - Vorgekrümmt.
 - Silikonfingerspitzen für besseren Grip.
 - Details in Direkteinspritzungsoptik am Handrücken.
 - Klettverschluss am Handgelenk.
- Netzeinsatz, Elasthan, Clarino®

HERREN

446306
XS, S, M, L, XL, 2XL
Rot (30), Blau (80)



DAMEN

446311
S, M, L, XL, 2XL
Türkis (Aqua) (76),
Schwarz (90)



NEU ADVENTURE TEAM HANDSCHUHE

- Elasthan-Ausführung sorgt für Flexibilität.
- Chamude-Handfläche.
- Vorgekrümmt.
- Nicht verblässende, sublimierte Grafikelemente.
- Handschuhe leicht überstreifbar.
- Geschweißtes Logo.
- Silikonaufrückdruck an den Fingerinnenseiten.

Außenmaterial: Elasthan, Chamude, Polyester

446305 • S, M, L, XL, 2XL, 3XL
Rot (30)



MOSSY OAK CAMO-HANDSCHUHE

- Passend zum Mossy Oak Break-Up Country Camo-Muster der ATVs/ Side-by-Side-Fahrzeuge.
- Isolierung von 100 g hält die Kälte fern.
- Schnelles und leichtes Erreichen des Abzugs durch Öffnung für Zeigefinger*.
- Besonders robuster Handflächenbereich mit Lederpolsterung für zusätzliche Griffigkeit.
- Wasserdichter/winddichter/atmungsaktiver Hipora™-Einsatz.
- Velcro® Klettverschluss am Handgelenk.
- Vorgeformte Fingerbereiche.
- Lange Stulpen zum Tragen über dem Jackenärmel.
- * Zeigefingerbereich nicht vollständig wasserdicht.

85 % Polyester, 15 % Leder
Isolierung: 100 % Polyester

286572 • M, L, XL, 2XL, 3XL
Mossy Oak Break-Up Country Camo (37)



WINTERHANDSCHUHE UND -FÄUSTLINGE

- mcFIT®-Technologie für bessere Griffigkeit an der Handfläche.
- Besonders warme Nylonhandschuhe mit Handflächenbereich aus Leder.
- Herausnehmbares, antibakterielles, feuchtigkeitsregulierendes Futter.
- Linker Handschuhdaumen mit Frotteestreifen zum Abwischen von Wasser, Schnee oder Beschlag vom Helmvisier.
- Reflektierende Details.

Nylon, Leder
Isolierung: Primaloft Gold

Handschuhe
286204
S, M, XL
Schwarz (90)



Fäustlinge
286583
M, L, XL, 2XL
Schwarz (90)



mcFIT steht für Maximum Comfort Fit, ein Höchstmaß an Komfort und Passform, da die Membran und die Außenhülle einen Verbund bilden. Handschuhe, bei denen diese Technologie zum Einsatz kommt, sind flexibler und fühlen sich letztendlich besser an.

JUNIOR X CROSS CRUSH HELM

- Außenschale aus modernem Verbundwerkstoff.
- EPS-Innenfutter mit unterschiedlicher Materialdichte.
- Besonders weiches, herausnehmbares/waschbares Futter.
- Verstellbares Visier zum Schutz vor den Elementen.
- Mehrere Belüftungsöffnungen halten Sie kühl und trocken.
- Leichter Doppel-D-Kinnriemen.
- Ski-Doo und Can-Am Aufkleber in der Verpackung.
- Optionaler Atemabweiser (separat erhältlich).

Außenmaterial: ABS

448506 · S, M, L · Schwarz mit Grafikdesign (94)



DOT ECE22.05

CAN-AM JUNIOR-GELÄNDE-MOTOCROSS-BRILLE VON SCOTT

- Integrierte, speziell lackierte Grafikelemente auf Gestell und Riemen.
- No Fog⁺-Glasbehandlung gegen Beschlagen.
- Klares Lexan⁺-Kunststoffglas mit 100%-igem UV-Schutz.
- Mehrschichtiger Schaumstoff am Gesicht.
- Haltbarer, rutschfester Riemen.

448512 · Einheitsgröße
Schwarz (90)



CHASE T-SHIRT FÜR JUNGEN

- Can-Am Aufdruck hinten.
- 100 % Baumwolle
- 286489 · 7-8, 10-12, 14-16
Rot (30), Schwarz (90)



CAN-AM KAPUZEN-PULLOVER FÜR MÄDCHEN

- Can-Am Aufdruck hinten.
- 72 % Baumwolle, 23 % Polyester,
5 % Elastan
- 286486 · 7-8, 10-12, 14-16 · Lila (40)



TASCHEN

CAN-AM SLAYER AUSTRÜSTUNGSTASCHE VON OGIO

- Großes Hauptfach für problemlosen Zugriff auf den gesamten Inhalt.
- Großes, getrenntes Stiefelfach.
- Zubehörfach mit Reißverschluss.
- Leicht greifbare Griffe für die Handhabung.
- Abnehmbarer Schultergurt.
- Strapazierfähiger, verstärkter Boden.
- Abmessungen: 81 cm x 41 cm x 46 cm (H x B x T).
- 100 % Polyester

469294 · Einheitsgröße · Schwarz (90)



CAN-AM CITY-RUCKSACK VON OGIO

- Für Sicherheitskontrollen an Flughäfen taugliches Laptop-Schutzfach.
- Gepolstertes Fach für iPad⁺/Tablet/E-Reader.
- Zweifache seitliche Halterung für Getränke/Zubehör.
- Voll verstellbare, ergonomische Schulterriemen.
- Fronttasche mit zwei gepolsterten Zubehörfächern und Eingriffstasche.
- Abmessungen: 50 cm x 34 cm x 24 cm (H x B x T).

100 % Polyester

469293 · Einheitsgröße · Schwarz (90)



SO MESSEN SIE

- Die besten Ergebnisse erhalten Sie, wenn eine andere Person Ihre Maße nimmt.
- Beim Maßnehmen sollten Sie nur Unterwäsche tragen.
- Das Maßband sollte eng – aber nicht zu eng – anliegen.
- Sollten die ermittelten Maße zwischen zwei Größen liegen, empfehlen wir, die größere der beiden Größen zu bestellen.

1 KOPF	Messen Sie den Kopfumfang an der Mitte der Stirn, über den Ohren und über der Wölbung am Hinterkopf.
2 ARMLÄNGE	Lassen Sie die Hände seitlich herunterhängen, in leicht gebeugter Haltung. Messen Sie von der Nackenmitte über die gesamte Länge Ihres Armes bis zum Handgelenk.
3 BRUSTUMFANG	Messen Sie unter Ihren Armen, an der Stelle mit dem größten Brustumfang.
4 TAILLEUMFANG	Messen Sie Ihren natürlichen Taillenumfang und lassen Sie einen Finger Luft zwischen dem Maßband und Ihrem Körper.
5 HÜFTUMFANG	Messen Sie um den breitesten Bereich Ihres Gesäßes.
6 SCHRITTLÄNGE	Messen Sie ohne Schuhe, vom Schritt bis zum Boden.

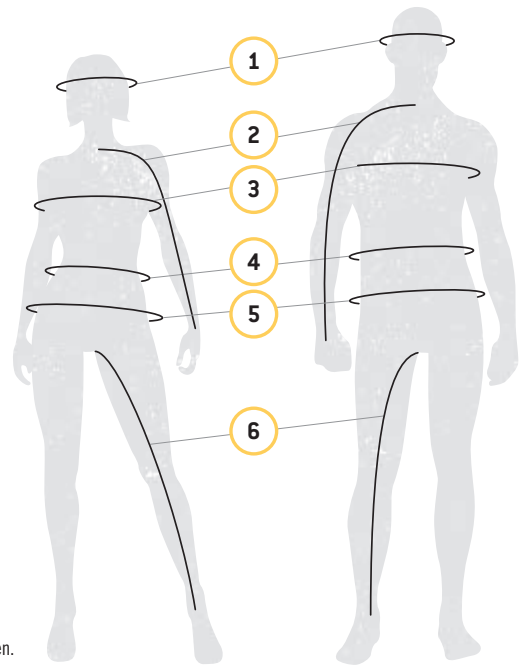

WELCHER CODE ENTSPRICHT IHRER GRÖSSE?

1. Ermitteln Sie Ihre richtige Kleidergröße. 2. Entnehmen Sie der nachstehenden Tabelle (Spalte „Code“) den zu Ihrer Kleidergröße gehörigen Bestellcode, den Sie in Ihrer Bestellnummer ergänzen.
Beispiel: 440227__90 Größe: M = Code „06“, daher 4402270690

GRÖSSE	CODE	GRÖSSE	CODE	GRÖSSE	CODE	GRÖSSE	CODE	GRÖSSE	CODE	GRÖSSE	CODE
Einheitsgröße	00	XL	12	L/XL	73	11/12	56	10	30	32	38
XS	02	XLT	13	2	21	13/14	80	10,5	99	34	39
XS/S	90	2XL	14	3/4	79	14/16	50	11	31	36	40
S	04	3XL	16	5/6	52	4	23	12	32	38	41
M	06	4XL	18	6/8	48	6	25	13	33	40	42
MT	07	5XL	88	7/8	54	7	27	14	34	42	43
L	09	S/M	72	9/10	55	8	28	28	36	44	44
LT	10	M/L	91	10/12	49	9	29	30	37		

HERREN – 1,77 M - 1,83 M							
	XS	S	M	L	XL	2XL	3XL
BRUSTUMFANG	84-89	89-94	94-102	102-112	112-122	122-132	132-142
TAILLEUMFANG	65-74	74-79	79-86	86-97	97-107	107-117	117-127
HÜFTUMFANG	84-89	89-94	94-102	102-112	112-122	122-132	132-142
ARMLÄNGE	76-79	79-81	81-84	84-86	86-89	89	89-91
SCHRITTLÄNGE	79-81	80-81	81	81	81	81-82	82-83

DAMEN – 1,64 M - 1,77 M							
	XS	S	M	L	XL	2XL	3XL
BRUSTUMFANG	81-86	86-91	91-99	99-107	107-114	114-124	124-134
TAILLEUMFANG	61-66	66-71	71-76	76-86	86-94	94-104	104-114
HÜFTUMFANG	86-91	91-97	97-102	102-112	112-119	119-132	132-140
ARMLÄNGE	79	79-81	81	81-83	83	83-86	86
SCHRITTLÄNGE	76	76	76	76	76	76-77	77

HERRENHANDSCHUHE (MESSEN SIE DIE HANDFLÄCHENBREITE)						
	S	M	L	XL	2XL	3XL
CM	7,5	8,5	9,5	10,5	11,5	14

DAMENHANDSCHUHE (MESSEN SIE DIE HANDFLÄCHENBREITE)					
	S	M	L	XL	2XL
CM	6,8	7,5	8,3	9	11,5

HELMES							
	XS	S	M	L	XL	2XL	3XL
KOPFUMFANG (CM)	53-54	55-56	57-58	59-60	61-62	65-66	65-66

JUNIOR-HELMES			
	S	M	L
KOPFUMFANG (CM)	49-50	51-52	53-54

ERINNERN SIE SICH, WARUM SIE VON EINEM CAN-AM FAHRZEUG ANGETAN SIND?
Präzise konstruiert. Sorgfältig geprüft. Werkseitig erprobt. Das ultimative Offroad-Erlebnis geht mit den Can-Am Originalteilen weiter.

TEILE, DIE MASSSTÄBE SETZEN

2 JAHRE GARANTIE AUF ALLE CAN-AM ORIGINALTEILE

**REGELMÄSSIGE WARTUNG
GEWÄHRLEISTET, DASS
DIE LEISTUNGEN IHRES
TRAXTER SPITZENMÄSSIG
BLEIBEN.**



BEHALTEN SIE DIE FOLGENDEN KOMPONENTEN IM AUGE*

- | | | |
|-------------------------------------|--|--|
| 1 ÖLFILTER 420256188 | 6 ANTRIEBSRIEMEN
422280654/422280280 | 10 DREIECKSLENKERBUCHSEN
703500875 |
| 2 MOTORÖL SIEHE S. 82 | 7 BREMSBELÄGE SIEHE S. 78 | 11 KUGELGELENKE 706202044/706202045 |
| 3 KRAFTSTOFFFILTER 709000330 | 8 MANSCHETTENSÄTZE SIEHE S. 78 | 12 ZÜNDKERZE 707000246 |
| 4 LUFTFILTER 715900394 | 9 RADLAGER 293350118 | 13 BATTERIE 410301203 |
| 5 CVT-LUFTFILTER 706600156 | | |

*Die richtigen Intervalle entnehmen Sie bitte dem Plan für regelmäßige Wartung.

Manche der abgebildeten Produkte sind in Ihrem Land möglicherweise nicht erhältlich oder zugelassen. Näheres zur Situation in Ihrer Region erfahren Sie bei Ihrem BRP Händler.



ÖLFILTER

420256188



O-RING (ABLASSSCHRAUBE)

(Nicht abgebildet)

420552280

ÖLFILTERDECKELDICHUNG

(Nicht abgebildet)

420230920

**SIEHE ÖL UND WARTUNGSPRODUKTE AUF SEITE 84,
EINSCHLIESSLICH ÖLWECHSEL-KOMPLETTPAKET.**

PREMIUM-LUFTFILTER

- Verhindern, dass Verunreinigungen aus der Luft in Ihren Motor gelangen.
- Schützen die inneren Komponenten vor vorzeitigem Verschleiß.
- BRP Original-Luftfilter gewährleisten absolute Kompatibilität und Passgenauigkeit.

715900394



ZÜNDKERZE

707000246



KRAFTSTOFFFILTER

(Nicht abgebildet)

Traxter, Traxter MAX

709000330

Nur EVAP-Modelle

709000100

CVT-LUFTFILTER

(Nicht abgebildet)

706600156

DAS GESAMTE ANGEBOT AN CAN-AM ORIGINALTEILEN FINDEN SIE IM ABSCHNITT TEILE UND WARTUNG AUF CAN-AMOFFROAD.COM.

Hinweis: Für unverbindliche Preisempfehlungen zu Can-Am Originalteilen wenden Sie sich bitte an Ihren Händler oder besuchen Sie unseren Onlineshop auf can-amoffroad.com.

PREMIUM-ANTRIEBSRIEMEN

- Premium-Antriebsriemen, ausgelegt für eine maximale Leistung Ihres Fahrzeugs.
- Zugstränge aus Aramid sorgen für besonders lange Lebensdauer und Zuverlässigkeit.
- Verfügt über ausgezeichnete Haltbarkeitsmerkmale für das Fahren im Gelände.

422280654 • HD8, HD10
422280280 • HD5



ABZIEH-/ARRETIERWERKZEUG

(Nicht abgebildet)

- Ermöglicht das Spreizen der Hilfskupplung und hält sie in geöffnetem Zustand, was den Riemenwechsel erleichtert.
- Arretiert den Motor für Wartungsarbeiten am oberen Totpunkt.

529036098 • HD5
708200686 • HD8, HD10 Abtriebsscheibenadapter
529036352 • HD8, HD10 Abtriebsscheiben-Abziehvorrückung

DICHTUNG CVT-ABDECKUNG

(Nicht abgebildet)

420630292 • HD5
420450400 • HD8, HD10

ACHSMANSCHETTENSÄTZE

- Komplett mit Klemmen und Schmierfett.
- BRP Original-Achsmanschettensätze gewährleisten absolute Kompatibilität und Passgenauigkeit.

705401345 • Vorderradseite
705401355 • Frontdifferenzialseite
705501864 • Hinten



HOCHLEISTUNGS-ACHSWELLE

(Nicht abgebildet)

- Hochleistungsdesign, ideal für den Einsatz im Gelände, mit überlegenem Schutz beim Fahren in Schlamm.
- Beinhaltet Gleichlaufgelenke, Welle und Manschetten mit der am besten für Ihr Can-Am Fahrzeug geeigneten Geometrie.

Traxter/Traxter XMR

705402420 • Vorne
705502594 • Hinten

METALL-BREMSBELAGSATZ

- Robuste Ausführung für lange Lebensdauer – durch hohe Strapazierfähigkeit auch starkem Bremsen gewachsen.
- Konstruktionsbedingt für ambitionierte Fahrbedingungen mit anspruchsvollem Bremsumfeld, beispielsweise Schlamm und Dünen, geeignet.
- Speziell für die Verwendung mit Can-Am Fahrzeugen entwickelt.

715900379 • HD5, HD8, HD10 - Vorne links

715900381 • HD8, HD10 (Einkolbenbremsattel) - Hinten links

715900386 • HD8 MAX, HD10 MAX

(Doppelkolbenbremsattel) - Hinten links

715900380 • HD5, HD8, HD10 - Vorne rechts und Hinten rechts (nur HD5)

715900382 • HD8, HD10 - (Einkolbenbremsattel) - Hinten rechts

715900387 • HD8 MAX, HD10 MAX - (Doppelkolbenbremsattel) - Hinten rechts



YUASA[†] BATTERIEN

- Äußerst hochwertige Batterien aus dem Sortiment des führenden nordamerikanischen Anbieters.

18 Ampere. Nass • (YTX20L-BS)
410301203



30 AH-BATTERIE-UPGRADE

- Erfordert 1 zusätzlichen Bolzen und 1 Unterlegscheibe (207562054 und 234062410).
- Hinweise zum Aus- und Einbau entnehmen Sie bitte Ihrer Betriebsanleitung.
- Serienmäßig bei XT und XT CAB.

515176151 • Basismodell und DPS-Modell



DREIECKSLENKERBUCHSE (SET)

- Dieses Buchsenset enthält 2 Buchsen, eine Muffe und eine Verschleißplatte (siehe Abbildung). Alles, was Sie brauchen, um die Dreieckslenker Ihrer Aufhängung zu erneuern

703500875



RADLAGER

(Nicht abgebildet)

- Abgedichtete Lager für zusätzlichen Schutz vor Wasser und Schmutz.

293350118

KUGELGELENKE

- Robustes Design für den Offroad-Einsatz und abgedichtet für lange Lebensdauer.

706202044 • Oben

706202045 • Unten



Hinweis: Für unverbindliche Preisempfehlungen zu Can-Am Originalteilen wenden Sie sich bitte an Ihren Händler oder besuchen Sie unseren Onlineshop auf can-amoffroad.com.

Manche der abgebildeten Produkte sind in Ihrem Land möglicherweise nicht erhältlich oder zugelassen. Näheres zur Situation in Ihrer Region erfahren Sie bei Ihrem BRP Händler.

DIE WAHL DES RICHTIGEN ANTRIEBSRIEMENS KANN AUSWIRKUNGEN AUF LEISTUNG UND DYNAMIK HABEN

WODURCH ZEICHNEN SICH RIEMEN VON CAN-AM AUS?

Ein unverzichtbarer Werkstoff sticht bei den Komponenten unseres Antriebsriemens hervor: **PBO-Faser**.

Die PBO-Faser gehört zur nächsten Generation der Superfasern, mit ausgezeichneter Hitzebeständigkeit, großartiger Verschleißbeständigkeit und zudem fast doppelt so hoher Zugfestigkeit und doppelt so hohem Zugmodul wie die Aramid-Faser.

- > Wir schließen Partnerschaften mit den besten Herstellern in der Powersport-Branche, um Ihnen **einzigartige Antriebsriemen** mit gleichbleibender Qualität zu bieten.
- > Die Herstellung **zu 100 % aus innovativem PBO, einer Polymerfaser mit hoher Zugfestigkeit**, sorgt für Robustheit bei hohen Temperaturen und lange Lebensdauer.
- > Unsere Ingenieurteams haben sie perfekt integriert und jeden Antriebsriemen im Hinblick auf **schnelle Gasannahme, kraftvolle Beschleunigung, Höchstgeschwindigkeit und gleichbleibende Schaltleistung** getestet.
- > Unser Ziel sind höchste Leistungsniveaus und Langlebigkeit, nach Maßgabe der **spezifischen Endnutzung und Kalibrierung Ihres Fahrzeugs**.

AUFBAU VON CAN-AM RIEMEN VS. KONKURRENZPRODUKTEN

ZUGMODUL UND ZUGFESTIGKEIT

Basierend auf Prüfstandstests ist PBO den Werkstoffen Kevlar und Karbonfaser in jeder Weise überlegen.

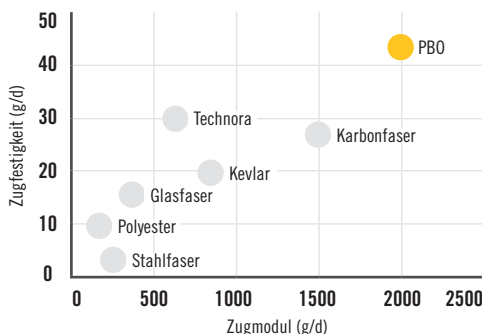

HALTBARKEITS-VERGLEICH

*Verglichen mit dem Hochleistungs-Antriebsriemen von Can-Am [100 % PBO – 422280364].

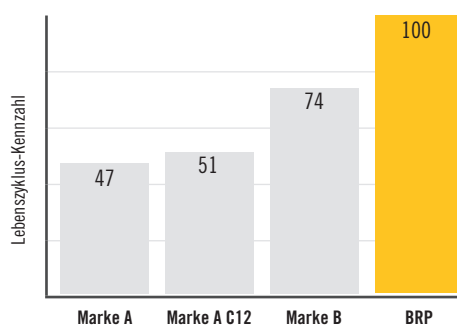

„ICH HABE ALLE RIEMEN DA DRAUSSEN GETESTET UND ES SIND DIE ANTRIEBSRIEMEN VON CAN-AM, AUF DIE ICH MICH VERLASSE, UM RENNEN ZU GEWINNEN.“

PHIL BLURTON

GEWINNER DER UTV WORLD CHAMPIONSHIPS 2017 & 2018
SIEGER DER BITD UTV PRO PRODUCTION TURBO 2017

XPS

LUBRICANTS



KYLE CHANEY
TORC PRO MOD UTV-CHAMPION 2017



PHIL BLURTON
SIEGER DER BITD UTV PRO PRODUCTION TURBO 2017

**XPS ÖL WURDE SORGFÄLTIG GETESTET UND MUSSTE SICH IN WORST-CASE-SZENARIEN BEWEISEN –
DIESES JAHR WIRD ES NUN VON ZAHLREICHEN CAN-AM PILOTEN IN OFFROAD-RENNEN EINGESETZT.**



Rotax ACE
Dreizylindermotor



Rotax V2-Motor

WARUM XPS ÖL DIE **PERFEKTE ERGÄNZUNG** FÜR IHREN ROTAX MOTOR IST?

Ob Sie es nun als notwendiges Transportmittel oder rein wegen Ihrer Begeisterung für Leistung gekauft haben, Ihr Can-Am Fahrzeug ist eine Investition – holen Sie das Beste aus ihm heraus. XPS Schmiermittel sind die einzigen Schmiermittel, die speziell dafür entwickelt wurden, dies mit Ihren durch Rotax Motoren angetriebenen Can-Am Fahrzeugen zu tun.

XPS Öl erfüllt die Anforderungen leistungsstarker Offroad-Motoren, Turbo- und Kompressormotoren eingeschlossen. XPS Öl wurde speziell für die höheren Belastungen, denen diese Motoren ausgesetzt sind, entwickelt.

BEISPIELOSE ZUVERLÄSSIGKEIT

Machen Sie bei jeder Tour das Beste aus jedem einzelnen Kilometer.

ULTIMATIVE LEISTUNG

Speziell für die erhöhte Leistung von Rotax Motoren ausgelegt.

GENAU DAFÜR GEMACHT

Parallel mit Rotax Motoren entwickelt, um unter allen Bedingungen für beste Leistung und Schmierung zu sorgen.



DAS GESAMTE ANGEBOT AN XPS SCHMIERMITTELN FINDEN SIE IM
ABSCHNITT TEILE UND WARTUNG AUF CAN-AMOFFROAD.COM

XPS IST EIN KOMPLETTSORTIMENT VON HOCHLEISTUNGSPRODUKTEN FÜR DEN SCHUTZ UND DIE VERLÄNGERUNG DER LEBENSDAUER IHRES FAHRZEUGS.

JEDES EINZELNE PRODUKT WURDE KONSEQUENT ENTWICKELT, GEPRÜFT UND ZUGELASSEN. VERZICHTEN SIE BEI DER WARTUNG IHRES FAHRZEUGS AUF RISIKEN UND SORGEN SIE MIT XPS FÜR BERUHIGENDE SICHERHEIT.



XPS MOTORÖLE

NEU! 4T 10W-50 SYNTHETIKÖL

- Entwickelt für Hochleistungs-Viertaktmotoren, darunter Turbomotoren, Kompressormotoren und Rennmotoren.
- Formuliert aus sorgfältig ausgewählten und ausgiebig getesteten Grundölen und speziellen Additiven.
- Bietet starke Dickschicht-Schmierleistung zum Schutz der Lager sowie eine nachgewiesene Reinigungswirkung bei hohen Temperaturen, um Ablagerungen zu minimieren, die Scherstabilität zu optimieren, Hitzebeständigkeit zu gewährleisten und Kraftstoffverdünnung zu bekämpfen, um für maximale Leistung Ihres Motors zu sorgen.

946 ml
779234 • USA
779240 • Europa

3,785 L
779235 • USA
779241 • Europa



4T 0W-40 SYNTHETIKÖL

- Viertaktmotoren, die Freizeitfahrzeuge antreiben und durch Schlamm, Schnee und Wasser bewegen, müssen mit sehr hohen Drehzahlen und übermäßig starker Beanspruchung fertig werden. Bei der Entwicklung dieses Vollsynthetiköls wurde sorgfältig darauf geachtet, den besten Schutz für leistungsstarke ATVs und SSVs zu gewährleisten.
- Sein großer Betriebstemperaturbereich, der zusätzliche Korrosionsschutz sowie seine ausgereifte Reinigungswirkung machen dieses Öl zur besten Wahl für jedes Powersport-Fahrzeug mit Viertaktmotor, das bei niedrigen Temperaturen eingesetzt wird.

946 ml
779139 • USA
779286 • Europa

3,785 L
779140 • USA
79287 • Europa



4T 5W-40 TEILSYNTHETIKÖL

- Dieses Teilsynthetiköl ist das Öl der Wahl für Besitzer von Hochleistungsfahrzeugen mit Viertaktmotor, darunter Turbo- oder Kompressormotoren, die eine sorgfältig abgestimmte Reibung erfordern.
- Durch die Kombination von synthetischen Grundölen höchster Qualität mit unter extremen Bedingungen getesteten synthetischen Additiven sorgt es im Vergleich zu herkömmlichen Motorölen für überlegenen Schutz von Motor und Getriebe gegen Rost und Korrosion sowie für optimale Funktion von nasslaufenden Kupplungen für ruckfreies Schalten und zwar bei besserem Kaltstartschutz als 10W-Öle.

946 ml
779133 • USA
779290 • Europa

3,785 L
779134 • USA
779291 • Europa



Hinweis: Für unverbindliche Preisempfehlungen zu XPS Produkten wenden Sie sich bitte an Ihren Händler oder besuchen Sie unseren Onlineshop auf can-amoffroad.com.

Manche der abgebildeten Produkte sind in Ihrem Land möglicherweise nicht erhältlich oder zugelassen. Näheres zur Situation in Ihrer Region erfahren Sie bei Ihrem BRP Händler.



SCHMIERMITTEL

SYNTHETIK-GETRIEBEÖL

- Verwendet spezielle Additive, um die bestmögliche Leistung in Visco-Lok und Smart-Lok Differenzialen zu ermöglichen.
- Ermöglicht höhere Belastungen, überlegene Scherstabilität und geringere Oxidation.
- Außerordentlicher Verschleißschutz und überlegene Leistung bei allen Betriebstemperaturen.
- 946 ml

75W-90 75W-140
 779158 • USA 779160 • USA
 779212 • Europa 779215 • Europa



SYNTHETIKFETT FÜR STOSSDÄMPFER

- Speziell für die Komponenten der Aufhängungen von Can-Am Fahrzeugen konzipiert.
 - Es ist äußerst stabil und bietet optimale Schmierung sowohl bei extrem niedrigen als auch bei extrem hohen Temperaturen und schützt zugleich die Komponenten der Aufhängung vor Schmutz und Feuchtigkeit sowie vor Korrosion bei extremen Auswaschungsbedingungen.
 - 400 g
- 779163



KORROSIONSSCHUTZ-SCHMIERMITTEL

- Ein Mehrzweck-Schmiermittel, das auch zur Verhinderung von Rost, Korrosion und Eindringen von Feuchtigkeit eingesetzt werden kann.
- Es enthält Hochdruckzusätze, die als Universalschmierstoff für praktisch jede Schmieraufgabe fungieren.
- 340 g

779168 • USA 779224 • Europa



VORGEMISCHTES LONGLIFE-KÜHLMITTEL

- XPS Frostschutz-/Kühlmittel enthält die richtige Verdünnung und die nötigen Additive, um in BRP Kühlsystemen Korrosion zu verhindern und Kavitation zu hemmen.
- Lange Standzeit – 5-Jahres-Formel speziell für BRP Fahrzeuge.
- Überlegene Wärmeübertragung.
- Idealer Ersatz für Fahrzeuge, die üblicherweise 2-Jahres-Frostschutz-/Kühlmittel (grün) verwenden, 5 Jahre (orange).
- 946 ml

779150



XPS WARTUNGSPRODUKTE

DOT4-BREMSFLÜSSIGKEIT

- Erfüllt oder übertrifft alle DOT3- und DOT4-Anforderungen in Bezug auf Bremsflüssigkeit.
- Die Hochtemperaturformel verhindert Bremschwund und pflegt Dichtungen und O-Ringe im Bremssystem.
- 355 ml

779151 • USA
779207 • Europa



BREMSFLÜSSIGKEIT FÜR DEN RENNSPORTEINSATZ

- Übertrifft die DOT4-Anforderungen in Bezug auf Bremsflüssigkeit für extreme Bedingungen und den Wettkampfeinsatz.
- Ihre extreme Siedepunkttemperatur von 579 Grad ist ideal für anspruchsvolle Wettkampfbedingungen, um Bremschwund zu bekämpfen.
- 355 ml

779152 • USA
779209 • Europa



MOTORÖLWECHSELSATZ

- Dieser äußerst praktische Komplett-Ölwechselsatz spart Zeit und Geld.
- Beinhaltet XPS-Synthetiköl oder Teilsynthetiköl, Ölfilter, O-Ringe und Unterlegscheibe.

779256 • Teilsynthetiköl (5W-40 450 cm³ oder weniger)
779257 • Vollsynthetiköl (0W-40 450 cm³ oder weniger)
779258 • Teilsynthetiköl (5W-40 500 cm³ oder mehr)
779259 • Vollsynthetiköl (0W-40 500 cm³ oder mehr)

779252 • Vollsynthetiköl (10W-50 500 cm³ oder mehr)
779260 • Teilsynthetiköl (5W-40 900 ACE)
779261 • Vollsynthetiköl (10W-50 900 ACE)



HOCHLEISTUNGSFLÜSSIGKEIT FÜR STOSSDÄMPFER

- Eine synthetische Formel mit gleichbleibendem Wirkungsgrad für die Wartung von FOX¹ Stoßdämpfern.
- Speziell für anspruchsvolle Anwendungen oder den Rennsport eingesetzt entwickelt.
- Ultra High VI Dämpferöl.
- Speziell abgestimmte Viskosität für optimierte Leistung mit der Ventilsteuerung von FOX¹ Stoßdämpfern.
- 946 ml

779153 • USA
779210 • Europa



KARBONFREIE XPS KRAFTSTOFFBEHANDLUNG

- Kombination von Kraftstoffbehandlung und Kraftstoffsystemreiniger, die regelmäßig eingesetzt werden kann, um nachlassendes Start- oder Gasannahmeverhalten wieder zu verbessern sowie die einwandfreie Funktionsfähigkeit des Kraftstoffsystems zu erhalten und innen liegende Motorkomponenten sauber zu halten.
- Sie sorgt für die Kraftstoffbehandlung zu Lagerungszwecken und bekämpft die mit heutigen Ethanol-Mischkraftstoffen verbundenen Feuchtigkeitsprobleme, um Eisen- und Weichmetallteile sauber und korrosionsfrei zu halten.
- Verwendet patentierte, hochmoderne Additive.
- Reinigt Ventile, festgefressene Kolbenringe und Verbrennungsraum.
- 355 ml

779169 • USA
779220 • Europa



KRAFTSTOFFBEHANDLUNG/VERGASER-REINIGER

- Komplette Kraftstoffbehandlung speziell zur Verhinderung kleinerer Motorprobleme, die durch Ethanol-Mischkraftstoffe verursacht werden.
- Beseitigt Gummi- und Lackablagerungen im Kraftstoffsystem, die sich während der Lagerung angesammelt haben können, stabilisiert den Kraftstoff für 12 Monate oder mehr gegen Zerfall und sorgt für zusätzlichen Schutz gegen feuchtigkeitsbedingte Korrosion bei kurz- und langfristiger Lagerung.
- Sorgt auch für gute Gasannahme und problemloses Anlassen.
- Es kann regelmäßig verwendet werden, um die einwandfreie Funktionsfähigkeit des Kraftstoffsystems zu erhalten, die Vergaserdüsen sauber zu halten und durch Ethanol-Mischkraftstoffe verursachte Feuchtigkeitsprobleme zu bekämpfen, um Eisen- und Weichmetallteile sauber und korrosionsfrei zu halten.
- 355 ml

779172 • USA
779184 • Europa



KRAFTSTOFFSTABILISATOR

- Ethanolverträglich, stabilisiert den Kraftstoff in Ihrem Tank, um Kraftstoffzerfall zu verhindern, der Startprobleme, verzögerte Gasannahme und schlechte Laufeigenschaften verursacht.
- Ethanol zieht Feuchtigkeit an. Dieses Produkt enthält leistungsstarke Korrosionsschutzadditive, um die Komponenten des Kraftstoffsystems zu schützen.
- Verhindert mit E10-Kraftstoffen verbundene Probleme.
- 236 ml

779171 • USA
779183 • Europa



XPS REINIGER

SPRÜHREINIGER UND POLIERMITTEL

- Dieses Produkt entfernt einfach und schnell Dreck, Fett, Straßenschmutz und Wasserflecken.
- Die erdölfreie Formel greift Kunststoffflächen nicht an.
- 340 g

219702844



BREMSEN- UND TEILEREINIGER

- Diese konzentrierte Lösemittelmischung entfernt mit einem kraftvollen Sprühstrahl Fett, Schmutz, Bremsflüssigkeit und andere Verschmutzungen wirksam von Bremskomponenten und Metallteilen, ohne dass diese demontiert werden müssen.
- Verdunstet sofort und hinterlässt keinerlei Rückstände, die die Leistung beeinträchtigen könnten.
- Enthält keine ozonabbauenden Stoffe.
- 397 g

219701776



GELÄNDEFahrZEUG-REINIGUNGSMITTEL

- Ein biologisch abbaubares und nicht giftiges Reinigungsmittel, das Schlamm und angetrockneten Schmutz von Ihrem Geländefahrzeug entfernt.
- Unabhängig davon, ob der Schmutz von der Rennstrecke, aus dem Wald oder dem Gelände stammt, mit diesem Reinigungsmittel wird Ihr Fahrzeug wieder strahlen.
- Bei ordnungsgemäßer Anwendung ist das XPS Reinigungsmittel gefahrlos für alle Oberflächen an Geländefahrzeugen geeignet.
- 946 ml

219701702



MIKROFASERTÜCHER

- Hochwertige Fahrzeugpflegetücher der neuesten Generation.
- Diese weichen Tücher aus extrem feinen Fasern wurden speziell für das Trocknen und Polieren von lackierten, mit Gelcoat versehenen sowie harten, glänzenden Oberflächen entwickelt.
- Ihre Saugfähigkeit ist so hoch, dass sie das Siebenfache ihres Gewichts an Wasser aufnehmen können.
- Maschinenwaschbarkeit bedeutet, dass sie immer wieder verwendet werden können.
- Satz enthält 2 Stück.

219701759





ski-doo ***LYNX*** ***SEA-DOO*** ***EVINRUDE*** ***ROTAX*** ***Can-am***

MÖGLICHKEITEN
AUSREIZEN LEISTUNG
HERAUSFORDERUNGEN
FAMILIE SCHLAMM
HARTE ARBEIT
LANDWIRTSCHAFT
DAFÜR ABENTEUER
SIND WIR ADRENALIN
GEMACHT JAGD